

Thank you for purchasing the Gallagher TWR-5 Weigh Scale unit. The Gallagher range of weighing systems is simple, tough, innovative and reliable.

### BONUS OFFER

Register your product online at [www.gallagherams.com](http://www.gallagherams.com) to extend your warranty to two years for free.

Follow these instructions for the setup and first use of the TWR-5.

Further information can be obtained by tapping  when displayed on screen.

## Contents

Box contents .....	1
Specifications .....	2
Charging the battery .....	2
Understanding the TWR-5 Weighing Unit.....	3
Installation .....	4
First time start-up .....	7
Connecting equipment to the TWR-5 .....	8
Start a session .....	9
View animal information.....	12
Care and maintenance .....	13
Connecting the TWR-5 to a computer .....	13
Approvals and standards.....	14



## BOX CONTENTS

The Gallagher TWR-5 box contains:

- Carry Bag
- TWR-5 weighing unit
- 110V - 230V Mains AC adapter
- USB cable
- USB flash drive
- 12V battery cable with alligator clips
- Mini Serial Adapter (2M1709)
- Mounting bracket and mounting hardware

# SPECIFICATIONS

English

Operating Temperature	-20° to 50°C -5° to 120°F	
Environmental Protection Rating	IP67	
Input Voltage	12 V DC	
Estimated battery run time	<b>at 100% brightness</b>	<b>at 60% brightness</b>
Weigh only	12 hours	16 hours
Weigh/Read	6 hours	8 hours
Read only	3 hours	4 hours

## CHARGING THE BATTERY

To ensure optimum performance of the TWR-5, the internal battery may need to be charged for up to 16 hours before first time use.

**Important:** If the TWR-5 is to be stored for an extended period, this should be in a cool dry place with a fully charged battery. **Always charge the battery indoors.**



1. Connect the power adapter at the base of the unit and plug the TWR-5 into a power outlet and switch **ON**. The charging icon will display on the screen.

**Warning:** The power adaptor is intended for indoor use only. Do not expose to rain or dampness.

2. When the charge shows 100% the TWR-5 is ready to use with or without the power adapter.



### Note:

- When the TWR-5 is in use, the battery icon will display and show remaining charge.
- When using the scale and the charge level falls below 10% the battery icon will flash with a red outline. You will have about 30 minutes to complete the weighing session before the TWR-5 must be charged.
- When the charge level becomes critical the unit will shut down.
- To check remaining run time at current settings, from the Home screen, go to **Settings**  **About** > **Battery**.
-  The battery error icon will display if the battery is too hot (above +45°C) or too cold (below 0°C). The Scale will keep operating while plugged in but will not charge properly until at room temperature.

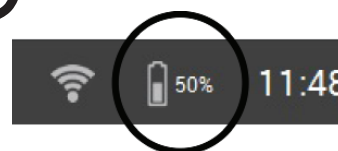

# UNDERSTANDING THE TWR-5 WEIGHING UNIT

English



## Footer bar detail

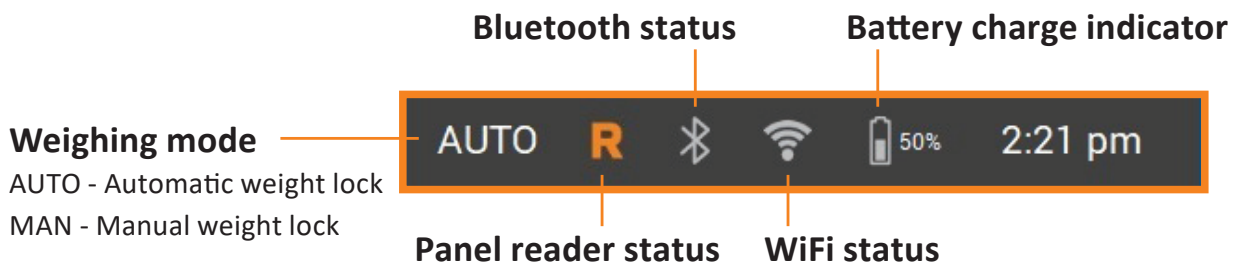

## Connections

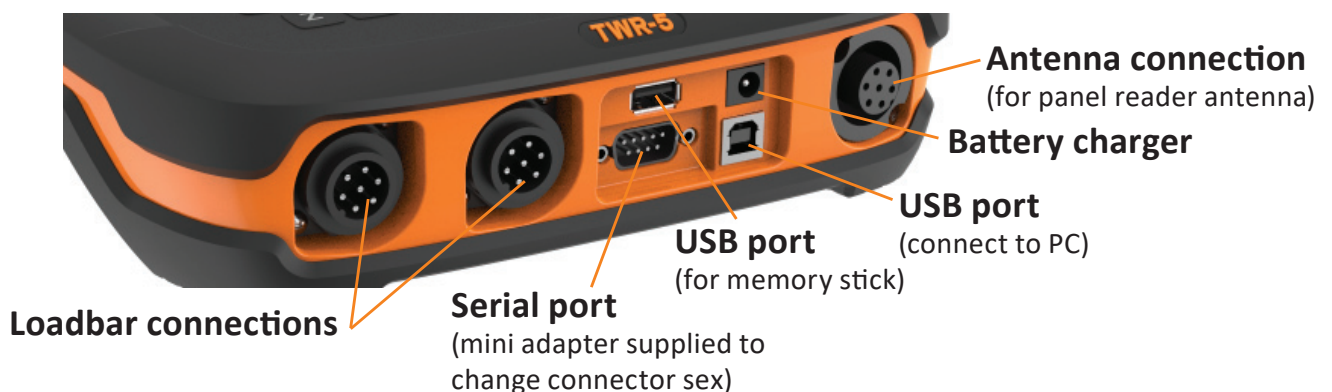

# INSTALLATION

English

## Installing the TWR-5

The TWR-5 can be placed on a table top or mounted on the bracket supplied.



## Installing the Scale bracket

The bracket can be mounted on a flat vertical surface, a round post, or a rail.

To mount the bracket on a flat vertical surface, or a round wooden post, use the 4 x tek screws included with the unit.



To mount the bracket on either a vertical or horizontal bar, use the 'U' bolts included with the unit.



### Important:

It is not recommended to mount the TWR-5 bracket on the weighing crate or chute as interaction with the scale can impair weighing performance.

## Installing the loadbars

If using loadbars, follow these steps:

1. Select a weighing site that provides a solid, level and well drained surface.
2. Ensure the loadbars and platform are well secured and clear of any obstructions.
3. Either bolt the loadbars to the concrete pad or locate them on studs set into the concrete. It is important that the loadbars and platform sit flat without any rocking or twisting to avoid weighing inaccuracies.

**Note:** It may be necessary to shim the loadbars or platform to ensure there are no twisting pressures within the platform. Weights should be evenly distributed over the top of the weigh bars.

4. Connect the loadbar cables to the base of the TWR-5.

A beep will sound indicating a successful connection/disconnection of the loadbars.



---

**WARNING – Do not weld the loadbars or any structure that they are attached to.** Loadbars contain sensitive electronic devices which will be damaged by welding. **Damage caused by welding will void warranty.**

---

## Position the TWR-5:

- clear of the platform to ensure it does not interfere with the flow of animals during the weighing cycle
- within easy reach of the loadbar leads
- within easy reach of the operator (for manual weighing)

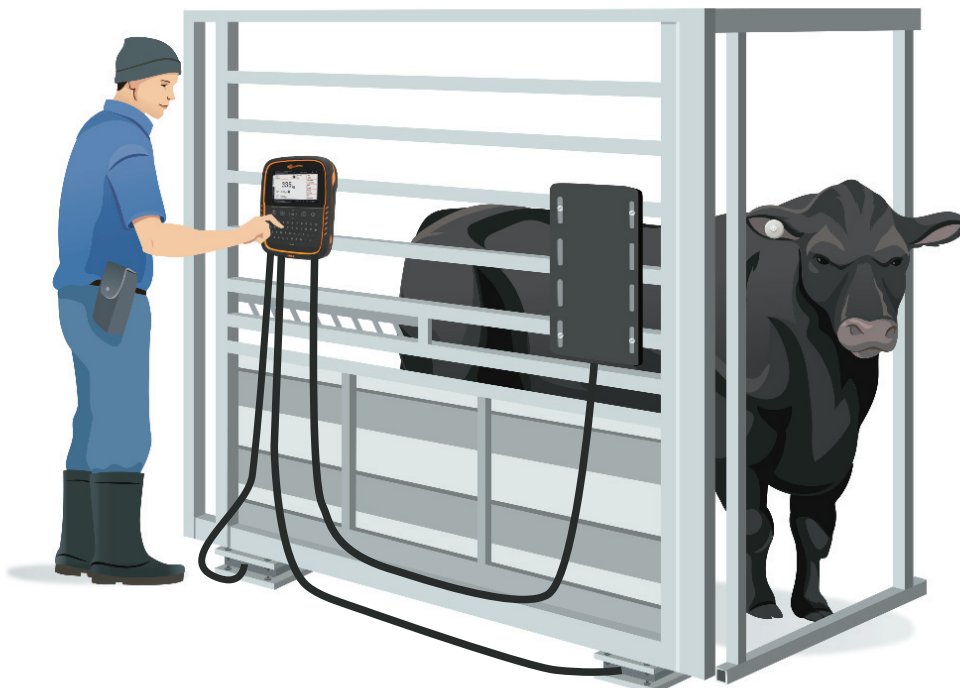

## Installing the Antenna Panel

The TWR-5 has an internal reader, that when connected to a Gallagher Antenna panel will capture the Electronic ID tag data.

**To weigh animals in a crush, you will need:**

- Gallagher Antenna Panel kit
- 4m Antenna Extension Cable G05600 or  
6m Antenna Extension Cable G05602

**Note:** A short adapter cable G05601 may be required on early versions of the Sheep Auto Drafter made prior to 2018.

**To mount your Antenna panel, refer to the instructions included with the panel.**

**Important:** Use the defined mounting holes, because drilling through the Antenna Panel will damage the antenna.

## Attaching the TWR-5 to the Antenna Panel

1. Ensure the TWR-5 is turned OFF.
2. On the Antenna Panel, unscrew the Amphenol connector locking nut from the Amphenol socket and pull it down to unplug from the Antenna Panel.

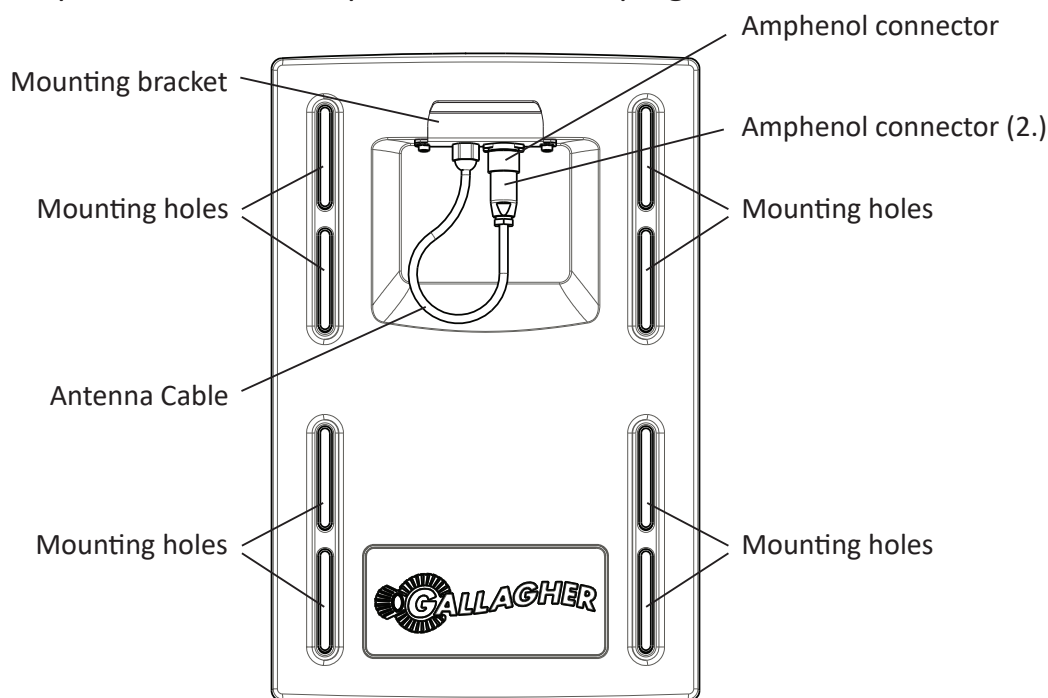

3. Connect the extension cable to the Amphenol connector and tighten, then connect the other end of the extension cable to the Antenna connector on the base of the TWR-5.
4. Tighten the locking nut.
5. Refer to *Connecting Equipment to the TWR-5* (p. 8) to complete the EID Reader connection on the TWR-5.

# FIRST TIME START-UP

The first time the TWR-5 is powered on, the **First Time Start-Up** screen will display. Tap the screen to update the language, time, date and weight fields as required and then tap **Save**.

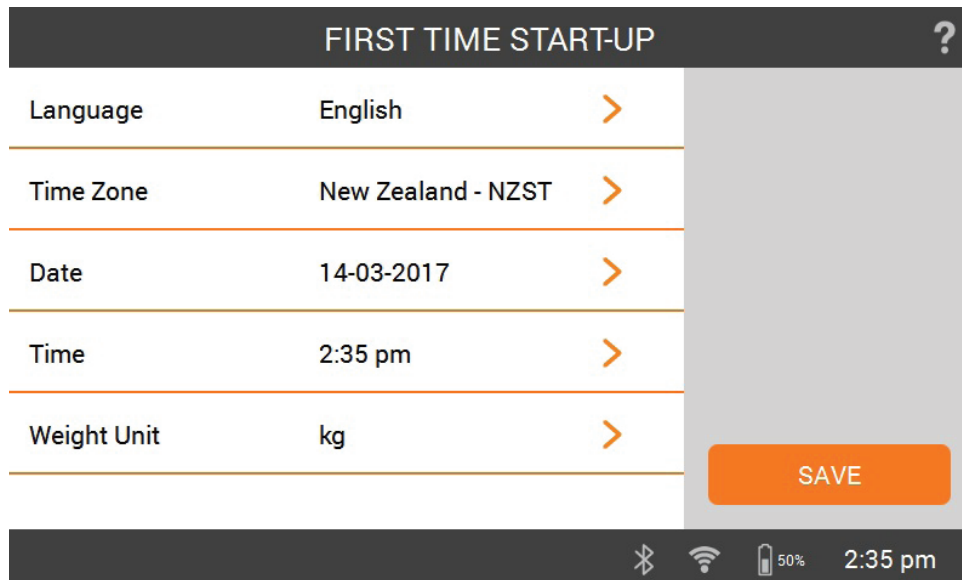

To change any of these settings later, they can be accessed via **Settings**  on the right of the **Home** screen.

For more information about this screen or any TWR-5 screen, tap **?** displayed in the top right corner of the screen. This will display the On-screen Help with more information about what you see on the screen.

**Note:** The navigation keys on the keypad can be used at any time to select the TWR-5 functions, as an alternative to the touch screen.

## Auto Shutdown

When the TWR-5 is left idle for more than 30 minutes it will automatically shutdown to preserve the battery.

Press the **Power** button to turn the unit back on.

**Note:** When the battery charger is connected, the TWR-5 will not shutdown after the inactivity period. The screen will remain active.

# CONNECTING EQUIPMENT TO THE TWR-5

## Connecting an EID Reader

- The TWR-5 internal reader can be used with or without loadbars connected. To use the internal reader, you must first connect the antenna panel. Refer to *Attaching the TWR-5 to the Antenna panel* (p. 6).
  - A Hand-held EID Reader or permanent reader can be connected to the TWR-5 by either a serial cable or via Bluetooth®.
1. If using a hand-held reader or permanent reader, turn **On** the EID Reader.
  2. For all readers, turn **On** the TWR-5.
  3. On the TWR-5, tap **Settings**  > **Equipment Connections** > **EID Reader**.
  4. Select how the Reader is being connected. This will be by **Bluetooth**, **Serial cable**, **USB** or using the internal reader (**Panel**).

If using the internal reader, a successful connection will show as **R** in the footer bar.

**Note:** A mini serial adapter is included with the TWR-5 if a female serial connection is required.

---

**Important:** The TWR-5 can also be connected to via Bluetooth as a “Slave”, by initiating the connection from the reader. A pass-code of “0000” may be required to complete this connection.

---

Refer to *Bluetooth – Connect EID Reader* in the TWR-5 On-screen Help or your *EID Reader User Manual* for further information on pairing the reader.

## Connecting to a Drafter/Sorter

To connect the TWR-5 to a drafter, use the data cables supplied with your drafter. Refer to your *Drafter User Manual* for more information.

1. Turn On the TWR-5.
2. On the TWR-5, tap **Settings**  > **Equipment Connections** > **Drafter**.
3. Specify the type of drafter that is being connected, to complete the setup.

If your drafter is not listed, tap **Create Custom** and follow the configuration wizard set up your drafter.



# START A SESSION

When you gather information about an animal, it is recorded in a Session. Each event such as weighing, adds a record to the current session.

A template using pre-determined defaults can be set up and used each time you start a new session.

**Note:** It is recommended a new session is opened for a new day's activity or for a new group of animals. An animal cannot appear within the same session more than once.

**To start a new weighing session:**

1. From the **Home** screen, tap **New** . The **New Session** screen is displayed.
2. Tap **Quick Start** to open the Weigh screen with the scale default settings.

**Note:** To set up and use templates, refer to the TWR-5 On-board Help.



**To customize the session:**

click on the **OPTIONS** button at the lower left of the screen. Here you can set up the weighing mode, drafting options, traits and name for the session. Refer to *Session Options* (p. 11) for more information.

**Note:** Before weighing, **0.0** should be displayed. If not, press .

3. Load the animal onto the platform.
4. If using the internal reader, the animal's Electronic ID will be scanned, or you can scan with a hand-held reader and record the animal's Visual Tag Number.

**Note:** The internal reader will only read a tag when loadbars are connected and weight is detected on the weighing platform.

5. If weighing in **AUTO - Automatic weight lock**, the scale will lock on to the weight and hold it on the screen until the animal leaves the platform.

If weighing in **MAN - Manual weight lock**, you must first press **Weigh** . When the weight becomes stable, it will lock.

6. Move the animal off the platform.

**Important:** If the weight displayed does not always return to **0.0** after weighing, check for dirt or manure that may have been left on the platform.

The TWR-5 can be re-zeroed by pressing .

**Notes:**

- When the weight locks, there will be a beep (if turned on in Settings) and a red light above the Weigh button displays briefly.
- Other information, for example: Notes, can be entered once the weight has locked or an ID has been entered.
- In either mode, you can re-weigh an animal by pressing **Weigh**  after a successful weight lock.
- If drafting is turned on, the gate number and group will display, in top right corner of the screen, indicating the drafting category. Tap this box to override the drafting decision.
- By default the scale will automatically zero any debris left on the platform between 2-5kg depending on the capacity of your loadbars. This can be altered in the connected loadbar settings.
- If using traits within a session, the selected traits will appear down the right side of the screen. A maximum of 9 traits can be used in any one session. Once an animal is identified, simply tap the trait box to assign a value.

**Reading tags with the Internal Reader**

When the internal reader is connected it will display as **R** in the screen footer.

- If no loadbars are detected, the internal reader will always be active, ready to read a tag and will display as **R** .
- If loadbars are connected, the footer will display **R** until a weight is detected on the platform.

The symbol will then change to **R** , as it reads the tag. The internal reader will go in and out of active mode as it detects weight on the weighing platform.

## Session Options

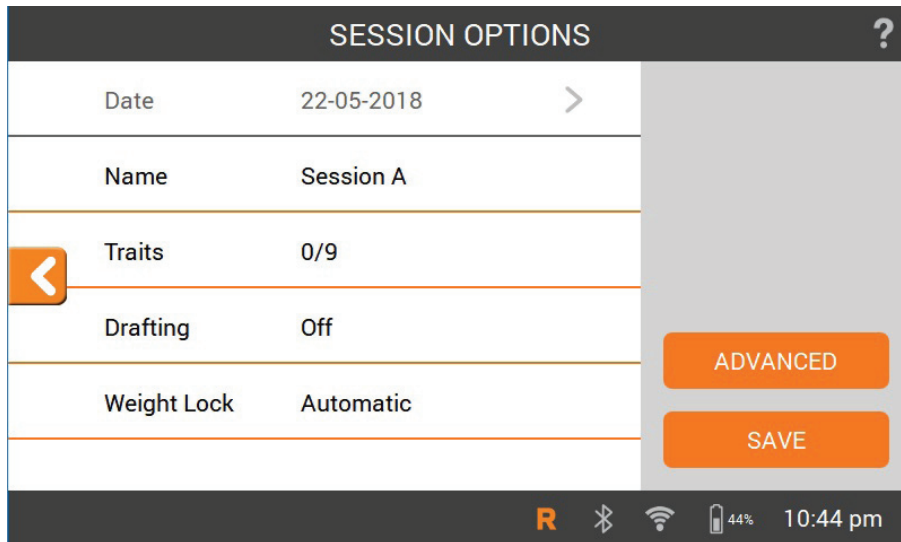

English

The Session Options menu is used to configure settings for the current session.

From this screen, tap the required option to change the session name, turn drafting On or Off, add traits to the session, change the weight lock mode and configure **Advanced** settings.

Tap **Save** to keep any changes.

**Note:** Use the *On Screen Help* ? for step by step information to set up drafting, add traits to the session or to configure the Advanced settings.

New traits are set up in the **Settings** menu before they can be added to a session.

# VIEW ANIMAL INFORMATION

English

The information collected during a session can be viewed from the session's Weigh screen.

To view information about **all the animals** in the session;

tap **All Animals**,

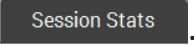
tap .

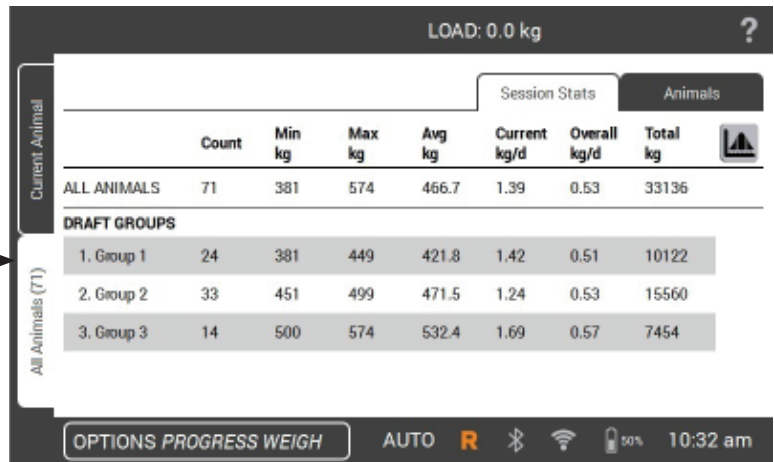

Tap  to view weight range of animals.

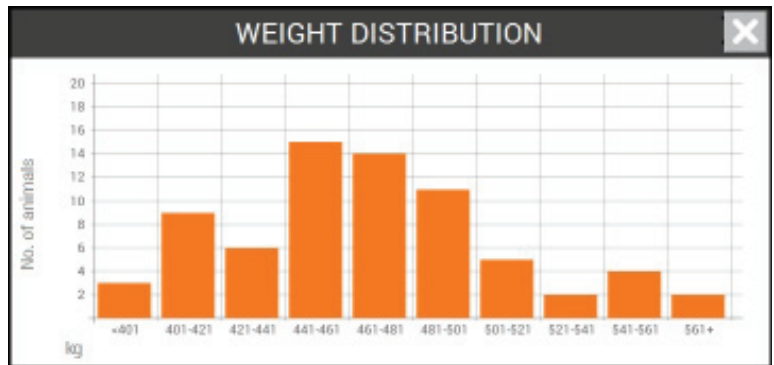

To view information about an **individual animal** weighed;

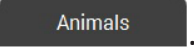
tap .

Tap an animal VID to view this animal on the **Weigh** screen.

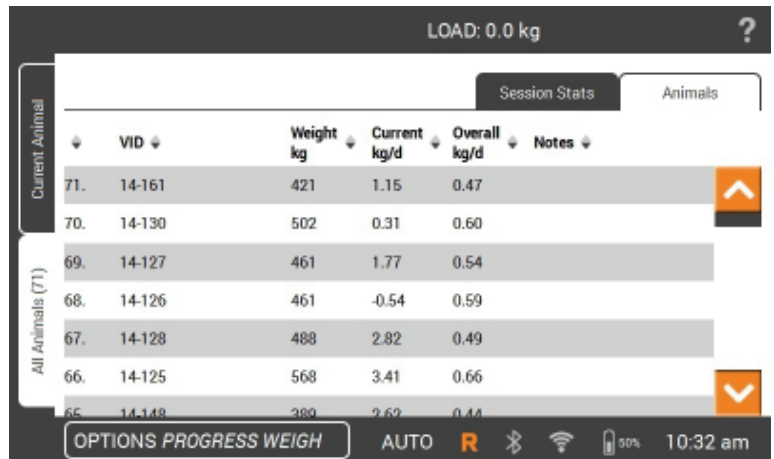

Tap  to view the history of weights for the selected animal, from the **Weigh** screen.

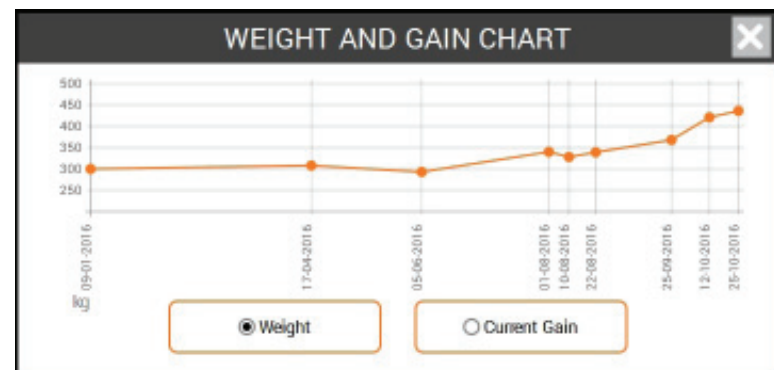

# CARE AND MAINTENANCE

---

The TWR-5 is a tough and reliable product designed for use in typical livestock environments. Proper care and maintenance can extend its life.

Listed below are guidelines for keeping the TWR-5 in good condition.

- Do not submerge the TWR-5 in any liquid.
- Store in a cool, dry place. Avoid storing in direct sunlight.
- After use, clean with a damp cloth. Take care not to scratch the display.
- If storing the TWR-5 for a long time, store with the battery charged.

## Software Updates

It is important to update the TWR-5 software from time to time to ensure you have the latest enhancements. Updates are regularly released to enhance the features of the scale or to correct issues.

These updates can be accessed from the following website:

**<https://am.gallagher.com/downloads/>**

Follow the steps below to update the Weigh Scale software:

1. **Download** the updater file from the website and **save** to a USB flash drive.
2. Turn the TWR-5 off.
3. **Insert** the **USB** flash drive and turn on the TWR-5.

The scale will recognise there is a USB stick inserted and begin the upgrade process.

4. Follow the instructions on the screen to complete the update.

# CONNECTING THE TWR-5 TO A COMPUTER

---

In order to transfer data on or off the TWR-5, you need to establish a connection between the TWR-5 and a PC/laptop that has Animal Performance Software (APS) software installed.

- Plug the USB cable supplied into the TWR-5.
- Plug the other end of the cable into a USB COM port on your computer.
- Turn on the TWR-5.
- Use APS to complete the connection and transfer information to and from the TWR-5.

See the *APS Standard User Manual* for further details.

**Note:** It is also possible to connect the TWR-5 to a PC using a WiFi connection. Firewall settings may need to be adjusted to allow this connection.

# APPROVALS AND STANDARDS

English

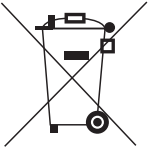

This symbol on the product or its packaging indicates that this product must not be disposed of with other waste. Instead, it is your responsibility to dispose of your waste equipment by handing it over to a designated collection point for the recycling of waste electrical and electronic equipment. The separate collection and recycling of your waste equipment at the time of disposal will help conserve natural resources and ensure that it is recycled in a manner that protects human health and the environment. For more information about where you can drop off your waste equipment for recycling, please contact your local city recycling office or the dealer from whom you purchased the product.

## FCC

This device complies with part 15 of the FCC Rules. Operation is subject to the following two conditions: (1) this device may not cause interference, and (2) this device must accept any interference, including interference that may cause undesired operation.

This equipment has been tested and found to comply with the limits for a Class B digital device, pursuant to part 15 of the FCC Rules. These limits are designed to provide reasonable protection against harmful interference in a residential installation. This equipment generates, uses and can radiate radio frequency energy and, if not installed and used in accordance with the instructions, may cause harmful interference to radio communications. However, there is no guarantee that interference will not occur in a particular installation.

If this equipment does cause harmful interference to radio or television reception, which can be determined by turning the equipment off and on, the user is encouraged to try to correct the interference by one or more of the following measures:

- Reorient or relocate the receiving antenna.
- Increase the separation between the equipment and receiver.
- Connect the equipment into an outlet on a circuit different from that to which the receiver is connected.
- Consult the dealer or an experienced radio/TV technician for help.

**Caution:** Changes or modifications not expressly approved by Gallagher Group Limited could void the user's authority to operate the equipment.

## Industry Canada

This device complies with Industry Canada licence-exempt RSS standard(s). Operation is subject to the following two conditions:

- (1) this device may not cause interference, and
- (2) this device must accept any interference, including interference that may cause undesired operation of the device.

Under Industry Canada regulations, this radio transmitter may only operate using an antenna of a type and maximum (or lesser) gain approved for the transmitter by Industry Canada. To reduce potential radio interference to other users, the antenna type and its gain should be so chosen that the equivalent isotropically radiated power (e.i.r.p.) is not more than that necessary for successful communication.

This radio transmitter (IC: 7369A-G0260X) has been approved by Industry Canada to operate with the antenna types listed below with the maximum permissible gain and required antenna impedance for each antenna type indicated. Antenna types not included in this list, having a gain greater than the maximum gain indicated for that type, are strictly prohibited for use with this device.

Antenna Types:

- BR600 Small Antenna Panel (G03121)
- BR1300 Large Antenna Panel (G031424)
- Sheep Auto Drafter Antenna Panel (G05714)



The *Bluetooth*® word mark and logos are registered trademarks owned by the Bluetooth SIG, Inc. and any use by Gallagher Group Limited is under license. Other trademarks and trade names are those of their respective owners.

Bedankt voor uw aanschaf van de Gallagher TWR-5 weegschaaleenheid. De serie weegsystemen van Gallagher is eenvoudig, duurzaam, innovatief en betrouwbaar.

### BONUSAANBIEDING

Registreer uw product online op [www.gallagherams.com](http://www.gallagherams.com) om uw **garantie gratis naar twee jaar te verlengen**.

Volg deze instructies voor het instellen en het eerste gebruik van de TWR-5.

Meer informatie is beschikbaar door op **?** te tikken als dit vraagteken op het scherm staat.

## Inhoud

Inhoud van de doos .....	107
Specificaties .....	108
De batterij opladen .....	108
Informatie over de TWR-5 weegeenheid .....	110
Monteren .....	111
Eerste keer opstarten .....	114
Apparatuur op de TWR-5 aansluiten .....	115
Een sessie starten .....	116
Dierinformatie bekijken .....	119
Zorg en onderhoud .....	120
De TWR-5 verbinden met een computer .....	121
Toelatingen en normen .....	122



## INHOUD VAN DE DOOS

De doos van de Gallagher TWR-5 bevat:

- Draagtas
- TWR-5 weegeenheid
- AC-adapter voor 110-230 V
- USB-kabel
- USB-flashdrive
- 12 V batterijkabel met krokodillenklemmen
- Seriële mini-adapter (2M1709)
- Montagebeugel en montagehulpmiddelen

# SPECIFICATIES

Bedrijfstemperatuur	-20° tot 50°C -5° tot 120°F	
Omgevingsbeschermingsklasse	IP67	
Ingangsspanning	12 V DC	
Geschatte bedrijfstijd batterij	<b>bij 100% helderheid</b>	<b>bij 60% helderheid</b>
Alleen wegen	12 uur	16 uur
Wegen/lezen	6 uur	8 uur
Alleen lezen	3 uur	4 uur

## DE BATTERIJ OPLADEN

Voor een optimale werking van de TWR-5 moet de interne batterij vóór het eerste gebruik 16 uur worden opgeladen.

**Belangrijk:** Als de TWR-5 langere tijd moet worden opgeslagen, moet de ruimte daarvoor koel en droog zijn en moet de batterij volledig zijn opgeladen.

**De batterij altijd binnen opladen.**

1. Sluit de netvoedingadapter aan op de basis van de eenheid, steek de stekker van de TWR-5 in een stopcontact en zet het apparaat **AAN**. Het pictogram voor opladen verschijnt op het scherm.





**Waarschuwing:** De voedingsadapter is alleen bedoeld voor gebruik binnenhuis. Niet blootstellen aan regen of vocht.

2. Als het opladen 100% aangeeft, is de TWR-5 klaar voor gebruik met of zonder de netvoedingadapter.



### Opmerking:

- Bij gebruik van de TWR-5 verschijnt het batterij-pictogram en toont hoe ver de batterij is opgeladen.
- Als de weegschaal in gebruik is en het oplaadniveau tot onder 10% daalt, gaat het batterij-pictogram rood knipperen. U hebt ongeveer 30 minuten de tijd om de weegsessie af te maken. Daarna moet de TWR-5 worden opgeladen.
- Als het oplaadniveau kritiek wordt, schakelt de eenheid uit.
- Voor het controleren van de resterende bedrijfstijd bij de huidige instellingen gaat u in het Home-scherm naar **Instellingen**  **> Over > Batterij**.
-  Het pictogram van een batterijfout wordt getoond als de batterij te warm (boven 45 °C) of te koud (onder 0 °C) is. De schaal zal blijven werken als hij aangesloten is maar zal pas bij kamertemperatuur normaal opladen.





# INFORMATIE OVER DE TWR-5 WEEGGEENHEID

**Dier zoeken**  
Een dier opzoeken en aan een sessie toevoegen.

**Dier verwijderen**

**Ingebouwde helpfunctie**  
Aanraken om informatie over het huidige scherm weer te geven.

**Aanraakscherm**  
Tik op de scherm pictogrammen, veldnamen of knoppen om gegevens te bekijken of in te voeren.

**Weegknop**  
Legt het gewicht van het dier vast

**Resetknop**  
Zet het weergegeven gewicht op nul.

**Navigatietoetsen**  
Deze knoppen kunt u gebruiken om door de functies van de weegschaal te navigeren in plaats van het aanraakscherm te gebruiken.

**Weegscherm**

**Voettekstbalk**

**Power-knop**  
TWR-5 in-/uitschakelen

**Home Knop**  
Terug naar het Home-scherm

**Backspace/Delete**

**Spatiebalk**

**Qwerty-toetsenbord**

## Detail voettekstbalk

**Weegstand**  
AUTO - Automatische gewichtsvergrendeling  
MAN - Handmatige gewichtsvergrendeling

**Status Bluetooth**

**Laadindicator batterij**

**Status van weegschaal**

**Status WiFi**

## Aansluitingen

**Weegbalkaansluitingen**

**Seriële poort**  
(meegeleverde mini-adaptor voor wijzigen geslacht connector)

**USB-poort**  
(aansluiten op pc)

**USB-poort**  
(voor geheugenstick)

**Batterijlader**

**Antenne-verbinding**  
(voor weegschaal antenne)

Nederlands

# MONTEREN

## De TWR-5 monteren

De TWR-5 kan op een tafel worden geplaatst of op de meegeleverde beugel worden gemonteerd.



## De beugel van de weegschaal monteren

De beugel kan op een plat verticaal oppervlak, een ronde paal of een rail worden gemonteerd.

Gebruik de meegeleverde 4 x teksschroeven om de beugel op een plat oppervlak of een ronde houten paal te monteren.



Gebruik de meegeleverde 'U'-bouten om de beugel op een verticale of horizontale balk te monteren.



### Belangrijk:

We bevelen aan om de TWR-5 beugel niet op het weegkrat of de weegkooi te monteren, aangezien de weegprestaties hierdoor kunnen verslechteren.

## De weegbalken monteren

Volg bij gebruik van weegbalken de volgende stappen:

1. Zoek een weeglocatie uit met een stevige en gelijkmatige ondergrond en een goede afvoer.
2. Zorg ervoor dat de weegbalken en het platform stevig verankerd en vrij van obstakels zijn.
3. Zet de weegbalken met bouten op het betonblok vast of plaats ze op pennen in het beton. Om onnauwkeurigheid in de metingen te voorkomen, is het belangrijk dat de weegbalken en het platform volstrekt horizontaal zijn vastgezet en niet kunnen schudden of draaien.

**Opmerking:** Het kan nodig zijn de weegbalken of het platform op te vullen om er zeker van te zijn dat er geen wringspanning kan ontstaan. Het gewicht dient gelijkmatig te worden verspreid over de bovenkant van de weegbalken.

4. Sluit de kabels van de weegbalken aan op de TWR-5.

Er wordt een piep afgegeven om aan te geven of het aansluiten/ontkoppelen van de weegbalken gelukt is.



---

**WAARSCHUWING - de weegbalken of een constructie waarop deze zijn bevestigd nooit lassen.** De weegbalken zijn voorzien van gevoelige elektronische apparaatjes die bij lassen kunnen beschadigen. **Bij beschadiging als gevolg van lassen komt de garantie te vervallen.**

---

## De TWR-5 plaatsen:

- op afstand van het platform om er zeker van te zijn dat de stroom dieren tijdens de weegcyclus niet wordt verstoord
- ruim binnen bereik van de kabels van de weegbalken
- ruim binnen bereik van de operator (bij handmatig wegen)

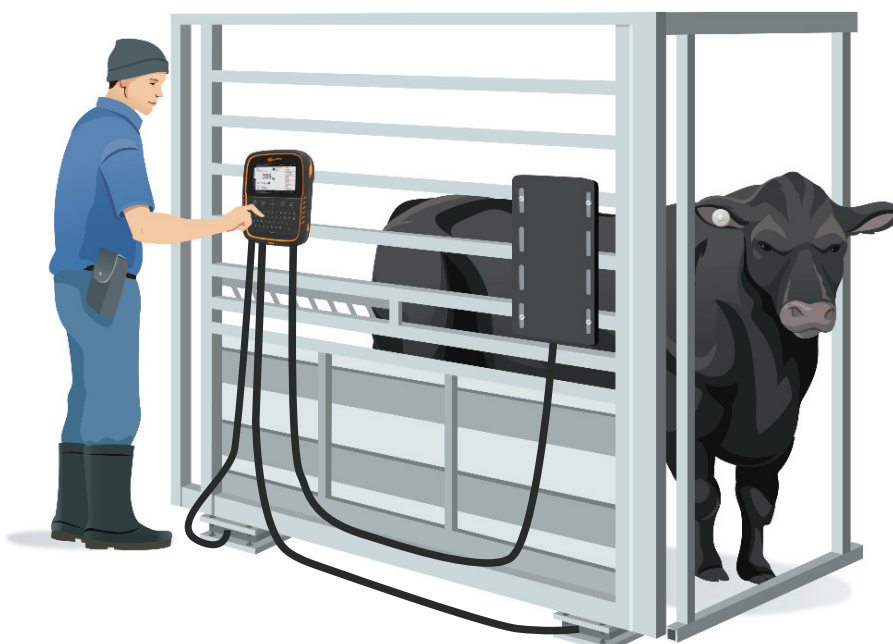

## Installatie van antennepaneel

De TWR-5 heeft een ingebouwde reader waarmee, indien verbonden met een Gallagher antennepaneel, gegevens van de elektronische ID-tag vastgelegd kunnen worden.

**Om dieren te kunnen wegen in een weegkooi, hebt u nodig:**

- Gallagher antennepaneelkit
- 4m antenneverlengkabel (G05600) of  
6m antenneverlengkabel (G05602)

**Opmerking:** Voor versies van Sheep Auto Drafters van voor 2018 kan het zijn dat een korte adapterkabel (G005601) vereist is.

**Voor de montage van uw antennepaneel, zie de gebruiksaanwijzingen bij uw paneel.**

**Belangrijk:** Maak gebruik van de vooraf aangebrachte montagepunten, omdat boren door het antennepaneel tot beschadiging leidt.

## De TWR-5 vastzetten op het antennepaneel

1. Controleer of de TWR-5 is UITgeschakeld.
2. Haal op het antennepaneel de borgmoer van de Amphenol connector los van de Amphenol contactdoos en trek de connector omlaag om deze van het antennepaneel te verwijderen.

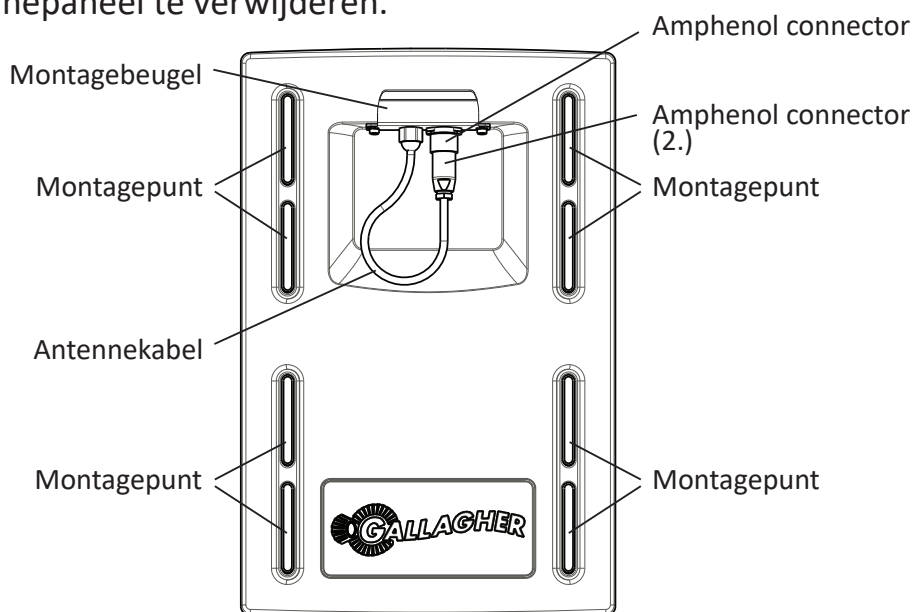

3. Sluit de verlengkabel aan op de Amphenol connector en zet deze vast. Sluit vervolgens het andere uiteinde van de verlengkabel aan op de antenneaansluiting op de onderkant van de TWR-5.
4. Haal de borgmoer aan.
5. Zie *Apparatuur op de TWR-5 aansluiten* (p. 115) om de aansluiting van de EID Reader op de TWR-5 af te ronden.

# EERSTE KEER OPSTARTEN

Bij de eerste keer opstarten van de TWR-5 verschijnt het scherm **Eerste keer opstarten**.

Tik op het scherm om de velden taal, tijd, datum en gewicht zoals gewenst bij te werken en tik vervolgens op **Opslaan**.

EERSTE KEER OPSTARTEN		?
Taal	Nederlands	OPSLAAN
Tijd Zone	New Zealand - NZST	
Datum	10-09-2019	
Tijd	10:26 pm	
Weegeenh.	kg	

Om deze instellingen later te wijzigen, kunt u naar **Instellingen**  rechts in het **Home**-scherm gaan.

Voor meer informatie over dit scherm of een willekeurig ander scherm van de TWR-5, tikt u op  in de hoek rechtsboven in het scherm. Hierdoor verschijnt de Ingebouwde helpfunctie met meer informatie over wat u op het scherm ziet.

**Opmerking:** In plaats van het aanraakscherm kunt u altijd de navigatietoetsen op het toetsenbord gebruiken om de functies van de TWR-5 te selecteren.

## Automatisch uitschakelen

Als u de TWR-5 langer dan 30 minuten niet gebruikt, wordt deze automatisch uitgeschakeld om de batterij te sparen.

Druk op de **Power**-knop om de eenheid weer in te schakelen.

**Opmerking:** Wanneer de batterijlader is aangesloten, wordt de TWR-5 niet uitgeschakeld na de ingestelde stand-By tijd. Het scherm blijft actief.

# APPARATUUR OP DE TWR-5 AANSLUITEN

## Op een EID Reader aansluiten

- De in de TWR-5 ingebouwde reader kan gebruikt worden met en zonder aangesloten weegbalken. Om de ingebouwde reader te kunnen gebruiken, moet eerst het antennepaneel worden aangesloten. Zie *De TWR-5 vastzetten op het antennepaneel* (p. 113).
  - Een draagbare EID Reader of een vaste reader kan met behulp van een seriële kabel of via Blue-tooth® op de TWR-5 worden aangesloten.
1. Schakel de EID-lezer in als u een draagbare of permanente lezer gebruikt.
  2. Schakel voor alle lezers de TWR-5 in
  3. Tik op de TWR-5 op **Instellingen** >  **Apparatuuraansluitingen** > **EID Reader**.
  4. Selecteer hoe de Reader wordt aangesloten. Dit gebeurt via **Bluetooth**, **Seriële kabel**, **USB** of met behulp van de interne lezer (**paneel**).

Als de ingebouwde reader is aangesloten, wordt **R** weergegeven in de voettekstbalk onderin het scherm.

**Opmerking:** Als een vrouwelijke seriële aansluiting vereist is, wordt de TWR-5 inclusief een seriële mini-adapter geleverd.

---

**Belangrijk:** Een aansluiting op de TWR-5 is ook mogelijk als een “Slave” via Bluetooth door de aansluiting vanaf de reader te initiëren. Om deze aansluiting te voltooien, kan het wachtwoord “0000” vereist zijn.

---

Zie Bluetooth – *EID Reader aansluiten* in de Ingebouwde helpfunctie van de TWR-5 of uw *Gebruikershandleiding EID Reader* voor meer informatie over het paren van de reader.

## Op een drafter/sorteerder aansluiten

Voor het aansluiten van de TWR-5 op een drafter gebruikt u de bij uw drafter meegeleverde datakabels. Zie uw *Gebruikershandleiding Drafter* voor meer informatie.

1. Schakel de TWR-5 in.
2. Tik op de TWR-5 op **Instellingen**  **Apparatuuraansluitingen** > **Drafter**.
3. Specificeer het type drafter dat moet worden aangesloten en voltooi het instellen.

Als uw drafter niet genoemd wordt, tikt u op **Creëer Custom** en volgt u de configuratiewizard voor het instellen van uw drafter.

# EEN SESSIE STARTEN

Als u informatie over een dier verzamelt, wordt deze in een sessie vastgelegd. Elk evenement (zoals wegen) voegt een record aan de huidige sessie toe. Iedere keer dat er een nieuwe sessie wordt gestart, kan er gebruik worden gemaakt van een template met vooraf ingestelde standaardinstellingen.

**Opmerking:** Wij bevelen aan om voor een activiteit op een nieuwe dag of voor een nieuwe groep dieren een nieuwe sessie te openen. Een dier kan niet vaker dan één keer in dezelfde sessie verschijnen.

**Een nieuwe sessie starten:**

1. Tik in het Home-scherm op **Nieuw** . Het scherm **Nieuwe Sessie** wordt weergegeven.
2. Tik op **Snelstart** om het Weegscherm te openen met de standaardinstellingen.

**Opmerking:** Zie de helpfunctie op het scherm van de TWR-5 voor nadere informatie over het instellen en gebruiken van templates.



**De sessie aanpassen:**

klik op de knop **OPTIES** linksonder in het scherm. Hier kunt u de weegstand, selectieopties, kenmerken en sessienaam instellen. Zie *Sessie-opties* (p. 118) voor meer informatie.

**Opmerking:** Voorafgaand aan het wegen moet **0.0** worden weergegeven. Als dat niet het geval is, drukt u op .

3. Laat het dier op het platform lopen
4. Als de ingebouwde reader wordt gebruikt dan wordt de elektronische ID van de dieren gescand, terwijl met de draagbare reader het visuele tagnummer van de dieren wordt gescand en vastgelegd.

**Opmerking:** De ingebouwde reader kan alleen tags uitlezen als de weegbalken zijn aangesloten en er een gewicht wordt gedetecteerd op het weegplatform.

5. Bij wegen in **AUTO - Automatische gewichtsvergrendeling** vergrendelt de weegschaal het gewicht en houdt dit op het scherm totdat het dier het platform verlaat.

Bij wegen in **MAN - Handmatige gewichtsvergrendeling** moet u eerst op **Weeg**  drukken. Als het gewicht stabiel wordt, vergrendelt het.

6. Laat het dier van het platform stappen.

**Belangrijk:** Als het weergegeven gewicht na het wegen niet altijd naar 0.0 teruggaat, moet u controleren of er vuil of mest op het platform is achtergebleven. De TWR-5 kan weer op nul worden gezet door te drukken op



### Opmerkingen:

- Als het gewicht vergrendelt, hoort u een pieptoon (indien ingeschakeld in Instellingen) en gaat er boven de Weegknop kort een rood lampje branden.
- Overige informatie, zoals bijvoorbeeld: Opmerkingen, kunnen worden ingevoerd zodra het gewicht is vergrendeld of een ID is ingevoerd.
- In beide standen kunt u een dier opnieuw wegen door op **Weeg**  te drukken nadat een gewicht goed vergrendeld is.
- Als selecteren aan staat, worden in de hoek rechtsboven in het scherm het poortnummer en de groep weergegeven en dat geeft de selecteercategorie aan.
- Standaard zet de weegschaal op het platform achtergebleven vuil tussen 2 en 5 kg automatisch op nul, afhankelijk van de capaciteit van uw weegbalken. Dit kan worden aangepast in de instellingen van de aangesloten weegbalk.
- Als u in een sessie kenmerken gebruikt, verschijnen de geselecteerde kenmerken rechts onder aan het scherm. U kunt maximaal 9 kenmerken per sessie gebruiken. Zodra een dier is geïdentificeerd, tikt u op het kenmerkvakje om een waarde toe te wijzen.

### Lezen van tags met de ingebouwde Reader

Als de ingebouwde reader is aangesloten, wordt **R** weergegeven in de voettekstbalk onderin het scherm.

- Als er geen weegbalken zijn gedetecteerd, is de ingebouwde reader nog altijd actief en gereed om een tag uit te lezen. Dit wordt weergegeven met **R<sup>ii</sup>**.
- Als de weegbalken zijn aangesloten, geeft de voettekstbalk **R** weer totdat er een gewicht wordt gedetecteerd op het platform.

Het symbool verandert dan in **R<sup>ii</sup>** terwijl het de tag leest. De interne lezer schakelt de actieve modus aan en uit wanneer deze gewicht op het weegplatform detecteert.



## Sessie-opties

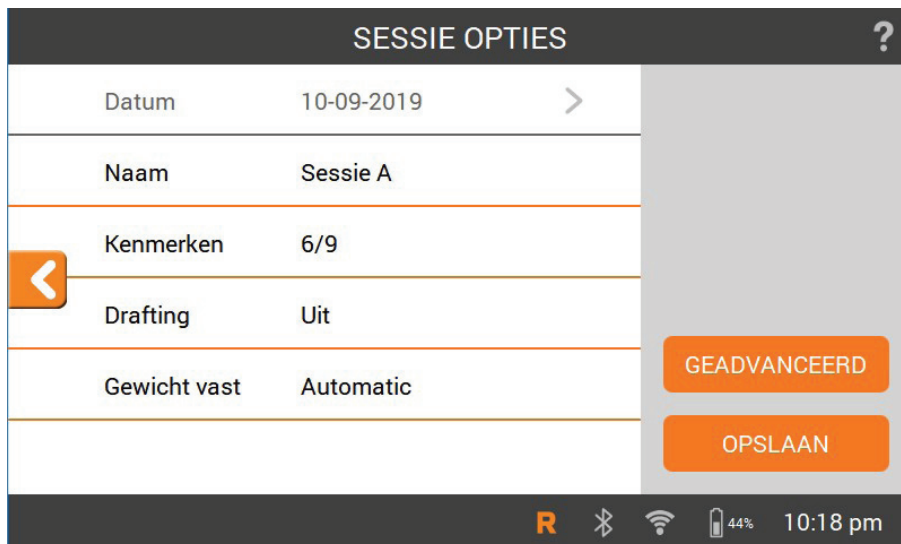

Het menu Sessie-opties gebruikt u om de instellingen voor de huidige sessie te configureren.

In dit scherm kunt u de sessienaam wijzigen, selecteren aan of uit zetten, de gewichtsvergrendelingsstand wijzigen en de **geavanceerde** instellingen configureren.

Tik op **Opslaan** om wijzigingen door te voeren.

**Opmerking:** Bekijk de Ingebouwde helpfunctie **?** voor meer informatie over elke selectieoptie en de geavanceerde instellingen.

U moet nieuwe kenmerken in het menu **Instellingen** instellen voordat u deze aan een sessie kunt toevoegen.

# DIERINFORMATIE BEKIJKEN

De tijdens een sessie verzamelde informatie kunt u bekijken op het weegscherm van de sessie.

Om informatie over **alle dieren** in de sessie te bekijken;

tik op **Alle dieren**,

tik op **Statistieken Sessie**.

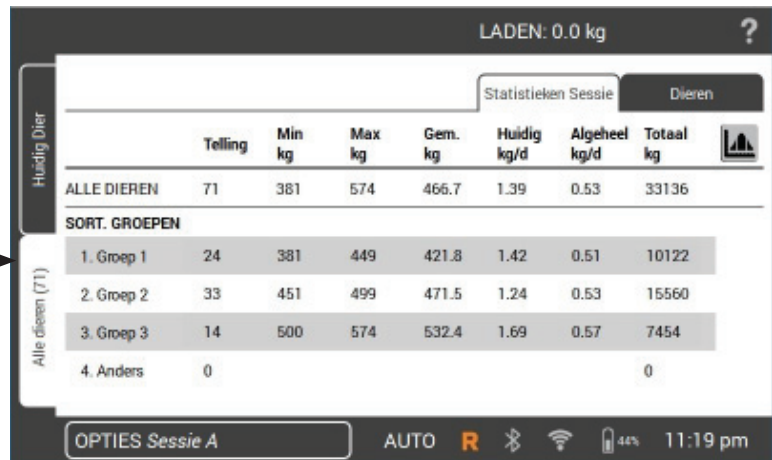

Tik op  om het gewichtsbereik van de dieren te bekijken.

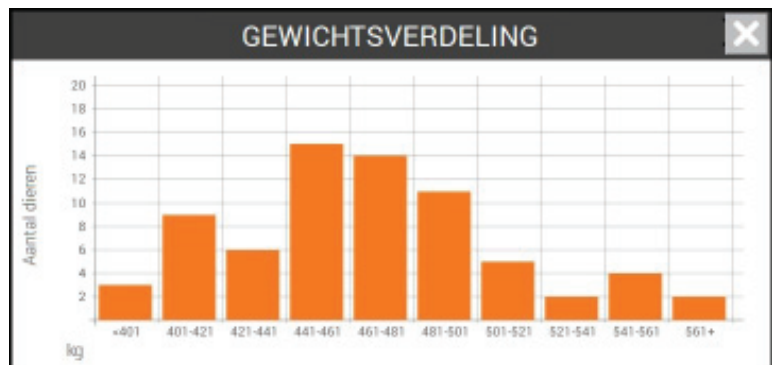

Om informatie over een gewogen **individueel dier** te bekijken;

tik op **Dieren**.

Tik op een dier-VID om dit dier op het **weegscherm** te bekijken.

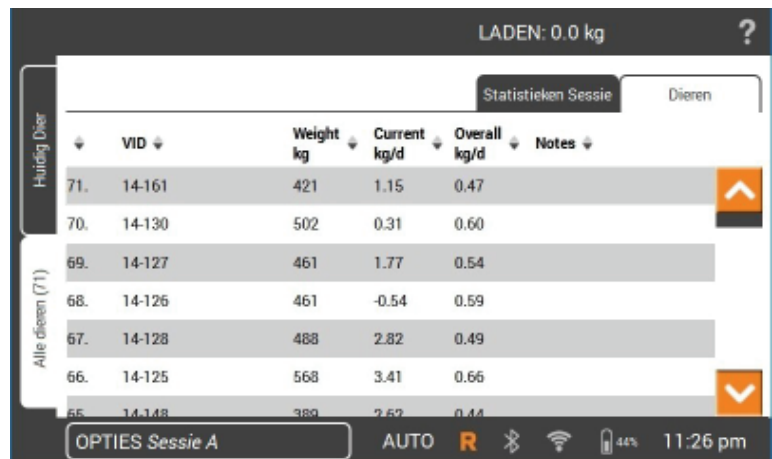

Tik op  om de geschiedenis van de wegingen voor het geselecteerde dier te bekijken in het **weegscherm**.

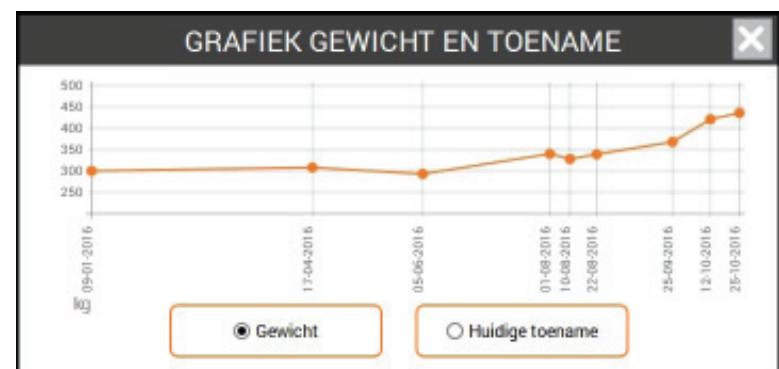

# ZORG EN ONDERHOUD

De TWR-5 is een robuust en betrouwbaar product, dat ontworpen is voor gebruik in normale veehouderij-omgevingen. Een goede verzorging en goed onderhoud kunnen de levensduur van het product verlengen.

Hieronder volgen een paar tips om de TWR-5 in goede staat te houden.

- Dompel de TWR-5 niet onder in een vloeistof.
- Op een droge en koele plek bewaren. Opslag in direct zonlicht vermijden.
- Na gebruik met een vochtige doek schoonmaken. Let erop dat er geen krassen op het display komen.
- Bij langdurige opslag van de TWR-5 moet de batterij zijn opgeladen.

## Software-updates

Het is belangrijk dat u de software van de TWR-5 regelmatig update, zodat u over de nieuwste verbeteringen beschikt. Er zijn regelmatig updates om de functies van de weegschaal te verbeteren of problemen te verhelpen.

Deze updates zijn te vinden op de volgende website:

**<https://am.gallagher.com/downloads/>**

Volg de onderstaande stappen om de software van de weegschaal te updaten:

1. **Download** het updatebestand van de website en sla dit op een USB-flashdrive op.
2. Schakel de TWR-5 uit.
3. **Plaats** de **USB**-flashdrive en schakel de TWR-5 in.  
De weegschaal registreert de geplaatste USB-stick en begint met upgraden.
4. Volg de instructies op het scherm om de update te voltooien.

## DE TWR-5 VERBINDEN MET EEN COMPUTER

Om gegevens naar of van de TWR-5 over te brengen, hebt u een verbinding nodig tussen de TWR-5 en een pc/laptop waarop de Animal Performance Software (APS) is geïnstalleerd.

- Sluit de meegeleverde USB-kabel aan op de TWR-5.
- Sluit het andere uiteinde van de kabel aan op de USB COM-poort van uw computer.
- Schakel de TWR-5 in.
- Gebruik APS om de verbinding te voltooien en informatie naar en van de TWR-5 over te brengen.

Zie de *Gebruikershandleiding APS Standard* voor meer informatie.

**Opmerking:** Het is ook mogelijk om de TWR-5 via WiFi met een pc te verbinden. Voor deze manier van verbinden kan het nodig zijn de instellingen van de Firewall aan te passen.

# TOELATINGEN EN NORMEN

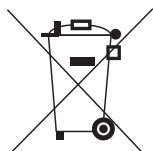

Dit symbool op het product geeft aan dat het product en de verpakking niet bij het restafval terecht mogen komen en dat extra zorgvuldig moet worden omgegaan met de accu. U bent er zelf verantwoordelijk voor dat uw afgedankte apparaten terechtkomen bij een inzamelpunt voor het recyclen van afgedankte elektrische en elektronische apparaten. Het scheiden en recyclen van afgedankte apparaten helpt het milieu te beschermen en zorgt ervoor dat ze zodanig worden gerecycled dat de menselijke gezondheid en omgeving worden beschermd. Voor meer informatie over waar u uw afgedankte apparaten naartoe kunt brengen om gerecycled te worden, kunt u contact opnemen met uw gemeentewerf of de winkel waar u het product hebt aangeschaft.

## FCC

Dit apparaat voldoet aan Deel 15 van de FCC Rules. Voor het gebruik van het apparaat gelden de volgende twee voorwaarden: (1) het apparaat mag geen schadelijke interferentie veroorzaken; en (2) het apparaat moet eventuele inkomende interferentie kunnen verwerken, met inbegrip van interferentie die ongewenst gedrag kan veroorzaken.

Dit apparaat is getest en voldoet aan de voorschriften voor digitale apparaten van Klasse B, conform deel 15 van de FCC-regels. Deze voorschriften zijn opgesteld om redelijke bescherming te bieden tegen schadelijke storing in een woonomgeving. Dit apparaat genereert en gebruikt radiofrequente straling en kan deze uitstralen. Het apparaat kan schadelijke storingen veroorzaken in radiocommunicatie als het niet volgens de gebruiksaanwijzing wordt geïnstalleerd en gebruikt. Er kan echter niet gegarandeerd worden dat er in een bepaalde installatie geen storing zal optreden.

Mocht dit apparaat schadelijke storingen veroorzaken aan radio- of tv-ontvangst, wat kan worden bepaald door het apparaat uit- en aan te zetten, wordt de gebruiker aangeraden de storing te verhelpen door een of meer van de volgende maatregelen te nemen:

- Verander de ontvangstantenne van richting of van plaats.
- Vergroot de afstand tussen het apparaat en het ontvangende apparaat.
- Sluit het apparaat aan op een ander circuit dan dat waarop het ontvangende apparaat is aangesloten.
- Raadpleeg de leverancier of een ervaren radio-/tv-technicus.

**WAARSCHUWING:** Veranderingen of modificaties die niet uitdrukkelijk door Gallagher Group Limited zijn goedgekeurd kunnen het recht van de gebruiker om het apparaat te bedienen tenietdoen.

## Industry Canada

Dit apparaat voldoet aan de RSS-normen van Industry Canada voor van vergunning vrijgestelde apparatuur. Voor het gebruik van het apparaat gelden de volgende twee voorwaarden: (1) het apparaat mag geen schadelijke interferentie veroorzaken; en (2) het apparaat moet eventuele inkomende interferentie kunnen verwerken, met inbegrip van interferentie die ongewenst gedrag kan veroorzaken.

Volgens de voorschriften van Industry Canada mag deze radiozender alleen werken met een antenne van het type en met een maximale (of kleinere) versterking die door Industry Canada voor de zender is goedgekeurd. Om mogelijke radio-interferentie voor andere gebruikers te verminderen, moeten het antennetype en de versterking ervan zodanig worden gekozen dat het equivalente isotropisch uitgestraalde vermogen (e.i.r.p.) niet meer is dan nodig is voor succesvolle communicatie.

Deze radiozender (IC: 7369A-G0260X) is door Industry Canada goedgekeurd om te werken met de onderstaande antennetypen met de maximaal toelaatbare versterking en vereiste antenne-impedantie voor elk aangegeven antennetype. Antennetypen die niet in deze lijst zijn opgenomen en een versterking hebben die groter is dan de maximale versterking die voor dat type wordt aangegeven, zijn ten strengste verboden voor gebruik met dit apparaat.

Antenne Types:

- BR600 Klein Antenne Paneel (G03121)
- BR1300 Groot Antenne Paneel (G031424)
- Sheep Auto Drafter Antenne Paneel (G05714)



De naam Bluetooth® en de betreffende logo's zijn gedeponeerde handelsmerken in het bezit van Bluetooth SIG, Inc. waarvoor een gebruikslicentie is verleend aan de Gallagher Group. Andere handelsmerken en handelsnamen zijn eigendom van de respectievelijke eigenaren.

Merci d'avoir choisi la balance de pesée TWR-5 de Gallagher. La gamme des systèmes de pesée de Gallagher est simple, résistante, novatrice et fiable.

### OFFRE DE BONUS

Enregistrez votre produit en ligne à [www.gallagherams.com](http://www.gallagherams.com) afin de **prolonger gratuitement votre garantie de deux ans.**

Français

Suivez ces directives pour effectuer l'installation et lors de la première utilisation du TWR-5.

Pour de plus amples informations, veuillez sélectionner  lorsque l'icône s'affiche à l'écran.

## Contenu

Contenu de la boîte.....	15
Spécifications .....	16
Charger la batterie .....	16
Comprendre l'appareil de pesée TWR-5 .....	18
Installation .....	19
Premier démarrage.....	22
Connecter un appareil au TWR-5 .....	23
Démarrer une session.....	24
Visualiser l'information sur un animal .....	27
Entretien .....	28
Connecter le TWR-5 à un ordinateur .....	28
Approbations et normes .....	29



## CONTENU DE LA BOÎTE

La boîte du TWR-5 de Gallagher comprend :

- Sac de transport
- Appareil de pesée TWR-5
- Adaptateur secteur 110V - 230V
- Câble USB
- Clé USB à mémoire flash
- Câble de batterie 12V avec pinces crocodile
- Mini-adaptateur de port série (2M1709)
- Support de fixation et fixation

# SPÉCIFICATIONS

Plage de température de fonctionnement	-20° à 50°C	
	-5° à 120°F	
Indice de protection de l'environnement	IP67	
Tension d'entrée	12 V DC	
Autonomie estimée de la batterie	<b>à 100% de luminosité</b>	<b>à 60% de luminosité</b>
Pesez seulement	12 heures	16 heures
Pesez/Lecture	6 heures	8 heures
Lecture seulement	3 heures	4 heures

Français

## CHARGER LA BATTERIE

Pour garantir une performance optimale du TWR-5, il peut être nécessaire de charger la batterie interne jusqu'à 16 heures avant la première utilisation.

**Important :** Si le TWR-5 doit être entreposé pendant une longue période, il faut alors choisir un endroit frais et sec et munir l'appareil d'une batterie complètement chargée. **Rechargez la batterie toujours à l'intérieur.**

1. Connectez l'adaptateur secteur à la base de l'appareil et branchez le TWR-5 à la prise de courant, puis **ALLUMÉ** l'appareil. L'icône de chargement s'affichera à l'écran.





**Avertissement :** L'adaptateur électrique est uniquement prévu pour un usage en intérieur. Ne pas exposer aux intempéries ou à l'humidité.



2. Lorsque le voyant de charge indique 100%, le TWR-5 est prêt à l'emploi avec ou sans l'adaptateur secteur.

### Remarque :

- Lorsque le TWR-5 est sous tension, l'icône de la batterie s'affichera et indiquera la charge restante.
- Lorsque vous utilisez la balance et lorsque le niveau de charge tombe au-dessous de 10%, l'icône de la batterie clignote en affichant une bordure rouge. Vous disposerez de 30 minutes environ pour terminer la session de pesée avant de pouvoir recharger le TWR-5.
- Quand le niveau de charge devient critique, l'appareil s'arrête.
- Pour vérifier le temps restant dans les paramètres actuels, à partir de l'écran d'accueil, allez à **Paramètres**  **> À propos de > Batterie.**
-  L'icône d'erreur de la batterie s'affiche si la température de la batterie est trop chaude (au-dessus de 45 °C) ou trop froide (en dessous de 0 °C). La balance continuera de fonctionner lorsqu'elle est branchée, mais elle ne se chargera pas correctement tant qu'elle ne sera pas à température ambiante.



# COMPRENDRE L'APPAREIL DE PESÉE TWR-5

Français

**Trouver un animal**  
Cherchez un animal et l'ajouter à une session

**Supprimer un animal**

**Aide à l'écran**  
Touche pour afficher l'information sur l'écran en cours

**Écran tactile**  
Tapez sur les icônes affichés, les noms des champs ou les boutons pour consulter des données ou pour en saisir.

**Écran Pesée**

**Barre de pied de page**

**Bouton Pesée**  
Enregistre le poids de l'animal

**Interrupteur**  
Mettez le TWR-5 sous tension / hors tension

**Bouton Zéro**  
Met à zéro le poids affiché

**Bouton d'accueil**  
Retour à l'écran d'accueil

**Touches de navigation**  
Ces boutons peuvent être utilisés pour naviguer parmi les fonctions de la balance comme solution de rechange à l'écran tactile.

**Retour arrière / Effacer**

**Clavier QWERTY**

**Barre d'espace**

## Détail sur la barre de pied de page

**État Bluetooth**

**Voyant de charge de la batterie**

**Mode de pesée**  
AUTO - Blocage automatique du poids  
MAN - Blocage manuel du poids

**État du panneau lecteur**

**État Wi-Fi**

## Connexions

**Connexions des barres de charge**

**Port série**  
(mini-adaptateur fourni pour changer la prise de connexion mâle ou femelle)

**Port USB**  
(pour carte mémoire flash)

**Port USB**  
(raccordé au PC)

**Chargeur de batterie**

**Connexion de l'antenne**  
(antenne de panneau lecteur)



# INSTALLATION

## Installer le TWR-5

Le TWR-5 peut être installé sur le dessus d'une table ou fixée au support fourni.



Français

## Installer le support de la balance

Le support peut être fixé sur une surface plane verticale, un montant rond ou sur un rail.

Pour fixer le support sur une surface plane verticale ou un montant rond en bois, utilisez les 4 vis Tek® incluses avec l'appareil.



Pour fixer le support sur une barre verticale ou horizontale, utilisez les boulons en 'U' inclus avec l'appareil.



### Important :

Il n'est pas recommandé de fixer le support du TWR-5 sur le châssis de la balance ou le couloir de contention, car toute interaction avec la balance peut fausser le résultat de la pesée.

## Installer les barres de charge

Si vous utilisez des barres de charge, suivez ces étapes :

1. Choisissez un emplacement réservé à la pesée qui offre une surface nivelée, ferme et bien drainée.
2. Assurez-vous que les barres de charge et que la plateforme sont bien fixées et exemptes d'obstacles.
3. Boulonnez les barres de charge au socle de béton ou montez-les sur des raidisseurs verticaux coulés dans le béton.

**Remarque :** Il peut être nécessaire de caler les barres de charge ou la plateforme de manière à ce qu'aucune contrainte de torsion ne s'exerce à l'intérieur la plateforme. Le poids doit être également réparti sur les barres de pesée.

4. Connectez les câbles de la barre de charge à la base du TWR-5.

Un bip indique que la connexion / déconnexion des barres de pesée a réussi.



**AVERTISSEMENT – Ne pas souder les barres de charge ou toute structure à laquelle elle est fixée.** Les barres de charge contiennent des composants électroniques sensibles qui seront endommagés par la soudure. **Les dommages causés par la soudure annuleront la garantie.**

## Mettre en place le TWR-5 :

- dégager l'espace de la plateforme pour s'assurer qu'elle ne vient pas perturber la circulation des animaux pendant le cycle de pesée
- à proximité des câbles des barres de charge
- à portée de l'opérateur (pour une pesée manuelle)

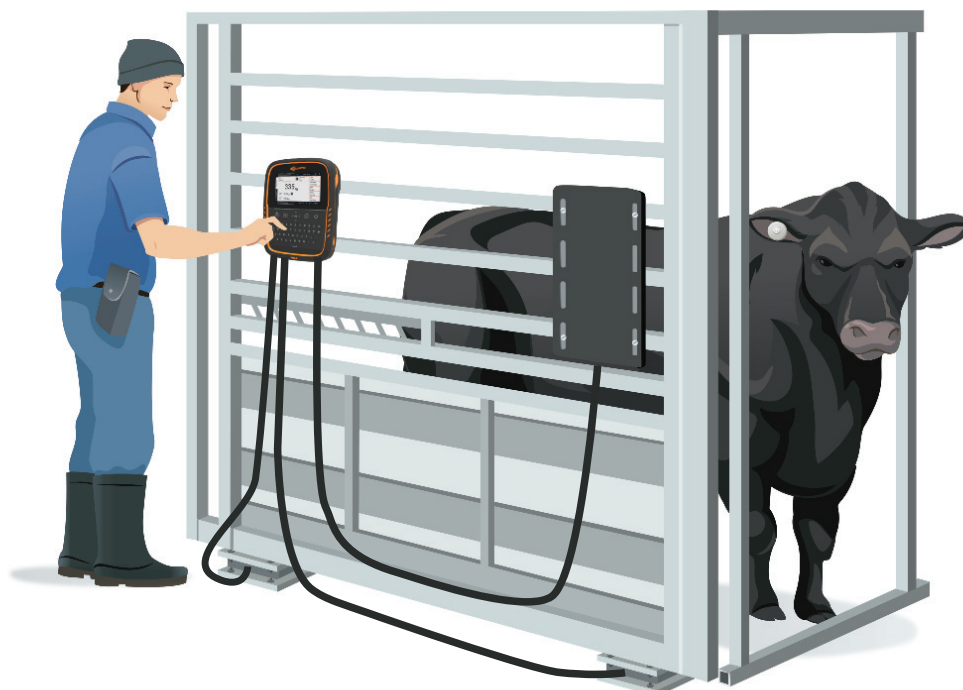

## Installation du panneau d'antenne

Le TWR-5 est doté d'un lecteur intégré qui, une fois connecté au panneau d'antenne Gallagher, numérise les données à partir de la boucle électronique attachée à l'animal.

**Pour peser des animaux dans un couloir de passage, les éléments suivants vous seront nécessaires :**

- 1 Kit Panneau d'antenne Gallagher
- 1 câble d'extension d'antenne de 4 m G05600 ou  
1 câble d'extension d'antenne de 6 m

**Remarque :** Un court câble adaptateur G05601 peut être requis pour les lecteurs d'identification de moutons dont les modèles sont antérieurs à 2018.

**Pour l'assemblage de votre panneau d'antenne, consultez le manuel d'instructions fourni avec le panneau.**

**Important :** il est recommandé d'utiliser les points de perçages existants. Pratiquer des trous dans le panneau pourrait endommager l'antenne.

## Fixer le TWR-5 au panneau d'antenne

1. Assurez-vous que le TWR-5 est mis hors tension.
2. Sur le panneau de l'antenne, dévisser l'écrou de blocage du connecteur amphénol Gallagher et tirer le connecteur vers le bas pour le débrancher de la prise amphénol du panneau d'antenne.

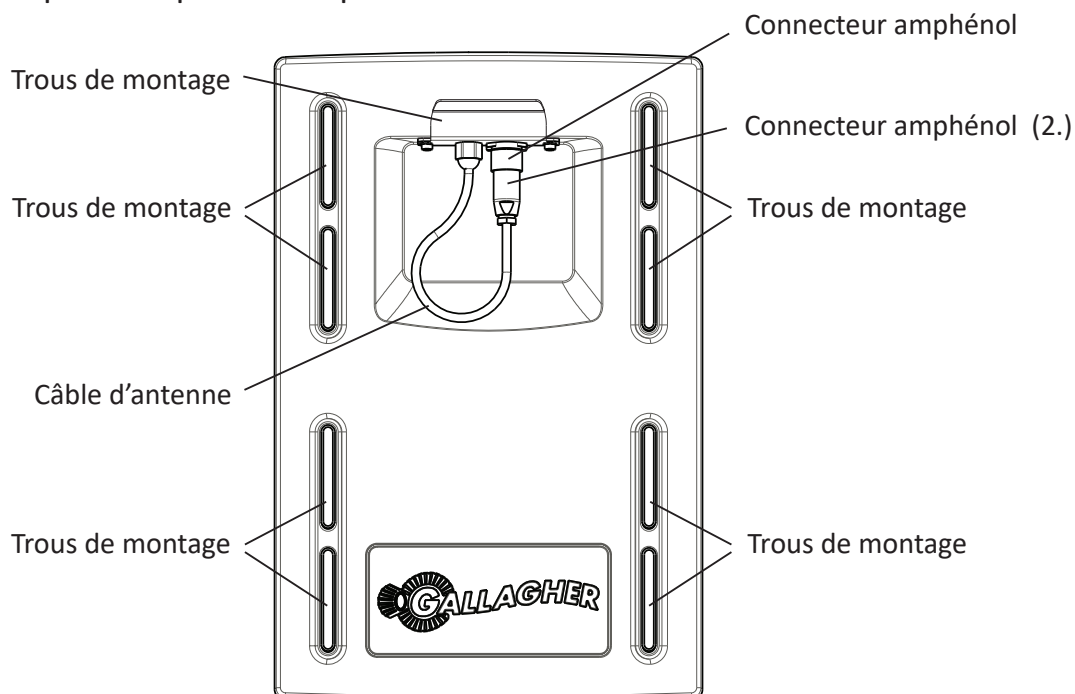

3. Connectez le câble de rallonge au connecteur amphénol et serrez, puis connectez l'autre extrémité du câble de rallonge à la prise d'antenne sur la base du TWR-5.
4. Serrez l'écrou de blocage.
5. Consultez la section *Connecter un appareil au TWR-5* (p. 23) pour finaliser la connexion du lecteur IDE au lecteur TWR-5.

# PREMIER DÉMARRAGE

À la première mise sous tension du TWR-5, l'écran **Premier démarrage** s'affichera. Tapez sur l'écran pour mettre à jour les champs correspondant à la langue, à l'heure, à la date et au poids au besoin et tapez ensuite **Enregistrer**.

Français

PARAMÈTRES PREMIER DÉMARRAGE		?
Langue	français	>
Fuseau horaire	Nouvelle-Zélande - NZST	>
Date	15-11-2017	>
Heure	1:58 am	>
Unité poids	kg	>

ENREGISTRER

Bluetooth Wi-Fi Batterie 50% 1:58 am

Pour modifier plus tard le contenu de ces paramètres, il est possible d'y accéder par les **Paramètres**  à droite de l'écran d'**Accueil**.

Pour de plus amples informations sur cet écran ou sur tout autre écran du TWR-5, tapez  affiché au coin supérieur droit de l'écran. L'aide à l'écran apparaîtra pour offrir plus de renseignements sur le contenu que vous voyez à l'écran.

**Remarque :** Les touches de navigation sur le pavé numérique peuvent être utilisées à tout moment pour sélectionner les fonction du TWR-5 comme solution de rechange à l'écran tactile.

## Arrêt automatique

Quand le TWR-5 est laissé inactif pendant plus de 30 minutes, l'appareil s'arrête automatiquement afin d'économiser la batterie.

Appuyez sur **Interrupteur** pour rallumer l'appareil.

**Remarque :** Lorsque le chargeur de batterie est branché, le TWR-5 reste actif après la période d'inactivité. L'écran reste également actif.

# CONNECTER UN APPAREIL AU TWR-5

## Connecter un lecteur IDE

- Le lecteur intégré du TWR-5 peut être utilisé avec ou sans barres de charge connectées. Pour utiliser le lecteur intégré, vous devez d'abord connecter le panneau d'antenne. Consultez la section *Fixer le TWR-5 au panneau d'antenne* (p. 21).
- Un lecteur IDE portatif ou permanent peut être connecté au TWR-5 par un câble série ou une liaison Bluetooth®.

1. Si vous utilisez un lecteur portatif ou permanent, mettre le lecteur IDE sous tension.
2. Pour tout autre lecteur, mettre le TWR-5 sous tension.
3. Sur le TWR-5, tapez **Paramètres**  > **Connexions d'appareil** > **Lecteur IDE**.
4. Sélectionnez le mode de connexion du lecteur. La connexion est possible avec **Bluetooth**®, un câble **Série**, **USB** ou à l'aide du lecteur intégré (**Panneau**).  
Si vous utilisez le lecteur intégré, une connexion réussie sera affichée **R** dans la barre au bas de l'écran.

**Remarque** : Un mini-adaptateur de port série est compris dans le TWR-5 si une connexion prise femelle est nécessaire.

---

**Important** : Le TWR-5 peut être aussi connectée en Bluetooth en tant qu'« Esclave », en amorçant la connexion à partir du lecteur. Un code secret selon le modèle « 0000 » peut être requis pour terminer cette connexion.

---

Consultez *Ajoutez au lecteur IDE* dans la section d'aide à l'écran du TWR-5 ou votre *Guide utilisateur sur le lecteur IDE* pour obtenir d'autres informations sur le jumelage du lecteur.

## Connecter à un sélecteur / une trieuse

Pour connecter le TWR-5 à un sélecteur, utilisez les câbles des données fournis avec votre sélecteur. Consultez votre *Guide utilisateur sur le sélecteur* pour de plus amples informations.

1. Mettez le TWR-5 sous tension.
2. Sur le TWR-5, tapez **Paramètres**  > **Connexions d'appareil** > **Sélecteur**.
3. Spécifiez le type de sélecteur qui est connecté pour finaliser l'installation.  
Si votre sélecteur ne figure pas sur la liste, tapez **Personnaliser** et suivez l'assistant de configuration en train de préparer votre sélecteur.

# DÉMARRER UNE SESSION

Lorsque vous recueillez des données sur un animal, celles-ci sont enregistrées dans une session. Chaque événement, comme la pesée par exemple, ajoute un fichier à la session en cours.

Un modèle qui utilise des valeurs prédéterminées peut être configuré et utilisé à plusieurs reprises pour démarrer une nouvelle session.

**Remarque :** Il est recommandé d'ouvrir une nouvelle session pour une nouvelle activité de la journée ou pour un nouveau groupe d'animaux. Un animal ne peut pas apparaître plus d'une fois dans la même session.

**Pour démarrer une nouvelle session et peser l'animal :**

1. À partir de l'écran **Accueil**, tapez . Une Nouvelle session s'affichera à l'écran.
2. Appuyez sur Démarrage rapide pour faire apparaître l'écran Pesée et afficher les réglages par défaut.

**Remarque :** Pour configurer et utiliser des modèles, reportez-vous au bouton Aide affiché à l'écran du TWR-5.



**Pour personnaliser la session :** cliquez sur le bouton **OPTIONS** au coin inférieur gauche de l'écran. Vous pouvez alors définir le mode de pesée, les caractéristiques, les options de sélection et le nom de la session. Consultez *Options de la session* (p. 26) pour de plus amples informations.

**Remarque :** Avant la pesée, la valeur **0,0** doit s'afficher. Si elle ne s'affiche pas, appuyez sur .

3. Mettez l'animal sur la plateforme.
4. Le lecteur intégré numérise la boucle électronique attachée à l'animal pour enregistrer le numéro d'identification de l'animal, ou vous pouvez le numériser à l'aide d'un lecteur portatif.

**Remarque :** Le lecteur intégré pourra uniquement numériser les données lorsque les barres de charge sont connectées et que le poids est détecté sur la plate-forme de pesée.

5. Si la pesée s'effectue en mode **AUTO - Blocage automatique du poids**, la balance bloquera le poids et le conservera à l'écran jusqu'à ce que l'animal quitte la plateforme.

Si la pesée s'effectue en mode **MAN - Blocage manuel du poids**, vous devez d'abord appuyer sur **Pesée** . Dès que le poids se stabilise, il se bloque.

6. Faites sortir l'animal de la plateforme.

**Important :** Si le poids affiché ne revient pas toujours à la valeur **0,0** après la pesée, vérifiez la présence de saleté ou de fumier sur la plateforme.

Le TWR-5 peut être remis à zéro en appuyant sur .

---

### Remarques :

- Au moment du blocage du poids, un signal sonore (si activé dans les paramètres) retentit et un voyant lumineux rouge apparaît brièvement au-dessus du bouton Pesée.
- Information complémentaire, à savoir : Les remarques ne peuvent être entrées que lorsque le poids est bloqué ou qu'un identifiant a été saisi.
- Quel que soit le mode utilisé, vous pouvez peser une nouvelle fois un animal en appuyant sur **Pesée**  après un blocage effectif du poids.
- Si la sélection est activée, le numéro de porte et le groupe s'afficheront au coin supérieur droit de l'écran, indiquant la catégorie de sélection. Tapez sur cette case pour annuler la décision de sélection.
- Par défaut, la balance se remettra automatiquement à zéro en présence de résidus sur la plateforme entre 2kg et 5kg en fonction de la capacité de vos barres de charge. Cet aspect peut être modifié dans les paramètres de la barre de charge connectée.
- Si vous utilisez des caractéristiques dans une session, les caractéristiques sélectionnées sont affichées sur le côté droit de l'écran. Il est possible d'utiliser 9 caractéristiques au maximum dans une seule session. Une fois qu'un animal est identifié, il suffit de taper sur la case d'une caractéristique pour affecter une valeur.

### Lecture des boucles électroniques avec le lecteur intégré

Lorsque le lecteur intégré est connecté, un **R** est affiché au bas de l'écran.

- Si aucune barre de charge n'est détectée, le lecteur intégré demeure actif et prêt à numériser une boucle électronique et affichera **R<sup>o</sup>**.
- Si des barres de charge sont connectées, un **R** sera affiché au bas de l'écran tant qu'un poids est détecté sur la plate-forme.

À la lecture de la boucle électronique, le symbole affiché sera **R<sup>o</sup>**. Le lecteur intégré basculera d'un mode à l'autre au fur et à mesure qu'il détecte le poids sur la plate-forme de pesée.

## Options de la session

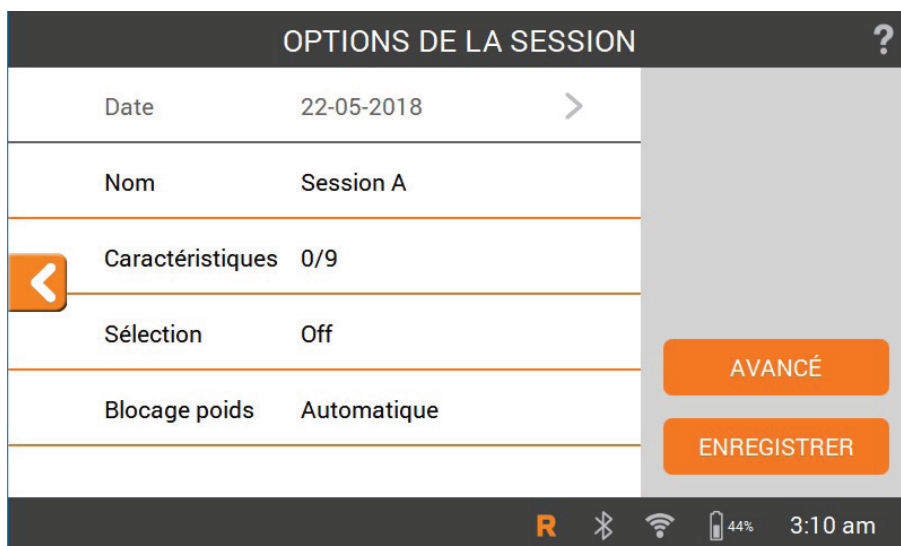

Français

Le menu Option de la session est utilisé pour configurer les paramètres pour la session en cours.

Depuis cet écran, tapez sur l'option requise pour modifier le nom de la session, activer ou non la sélection, ajouter des caractéristiques à la session, changer le mode de blocage du poids et configurer les paramètres **Avancé**.

Tapez **Enregistrer** pour conserver les modifications.

**Remarque :** Utilisez l'*Aide à l'écran* ? pour des instructions détaillées sur la configuration de la sélection, l'ajout de caractéristiques à la session ou la configuration des paramètres avancés.

Les nouvelles caractéristiques doivent être configurées dans le menu **Paramètres** avant d'être ajoutées à une session.



# VISUALISER L'INFORMATION SUR UN ANIMAL

L'information recueillie au cours d'une session peut être consultée depuis l'écran Pesée de la session.

Pour consulter l'information sur **tous les animaux** dans la session ;

tapez **Tous Animaux**,

tapez **Statistiq. Session**.

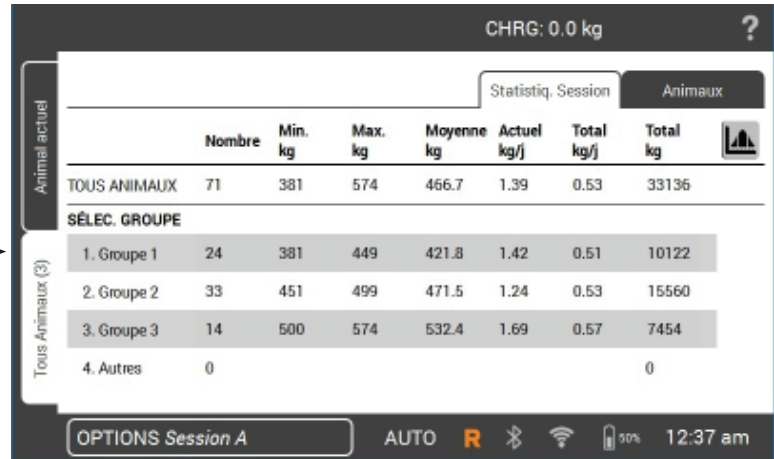

Français

Tapez  pour visualiser l'écart de poids des animaux.

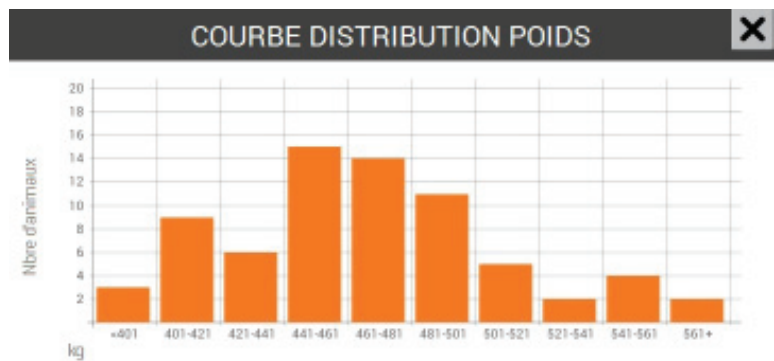

Pour consulter l'information sur un **animal en particulier** pesé ;

tapez **Animaux**.

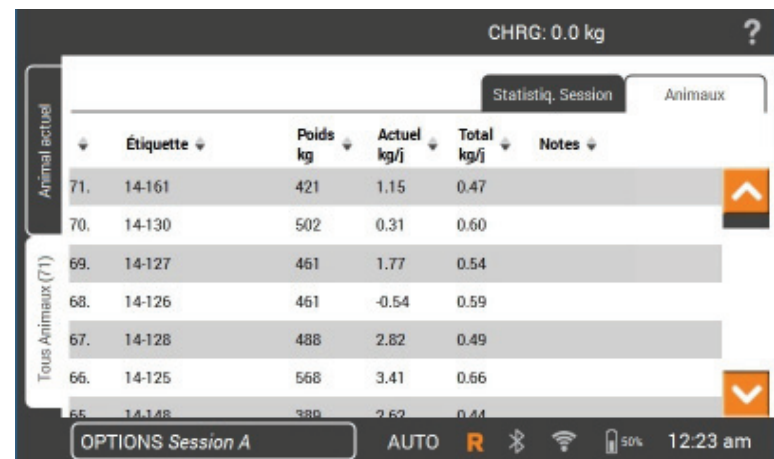

Tapez l'identifiant d'un animal pour voir cet animal sur l'écran **Pesée**.

Tap  pour avoir un aperçu de l'historique du poids de l'animal sélectionné depuis l'écran **Pesée**.

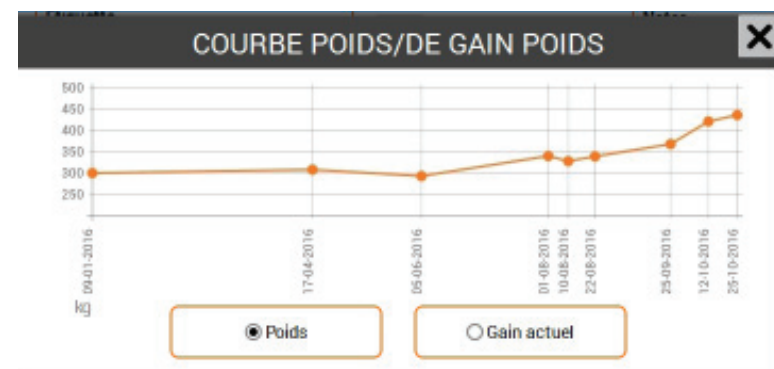

## ENTRETIEN

Le TWR-5 est un appareil fiable et résistant conçu pour une utilisation caractéristique en élevage de bétail. Un soin et un entretien appropriés vous permettront d'en prolonger la durée de vie.

Vous trouverez ci-dessous quelques conseils pour maintenir le TWR-5 en bon état.

- Ne pas submerger le TWR-5 dans un liquide.
- L'entreposer dans un endroit frais et sec. Éviter de l'entreposer en l'exposant aux rayons directs du soleil.
- Après chaque utilisation, le nettoyer avec un chiffon humide. Veillez à ne pas rayer l'afficheur.
- Si vous entreposez le TWR-5 pour une longue période, munissez-le de la batterie chargée.

### Mises à jour du logiciel

Il est important de mettre à jour le logiciel du TWR-5 de temps à autre pour s'assurer de disposer des dernières améliorations. Des mises à jour paraissent régulièrement afin d'améliorer les fonctions de la balance ou de corriger des problèmes.

Ces mises à jour peuvent être téléchargées depuis le site Web suivant :

**<http://am.gallagher.com/downloads/>**

Suivez les étapes ci-après pour mettre à jour le logiciel de la balance de pesée :

1. **Téléchargez** le fichier actualisateur depuis le site Web et **sauvegardez-le** dans une clé USB à mémoire flash.
2. Éteignez le TWR-5.
3. **Insérez** la clé **USB** à mémoire flash et mettez le TWR-5 sous tension. La balance détectera la présence d'une clé USB et commencera le processus de mise à niveau.
4. Suivez les directives à l'écran pour terminer la mise à jour.

## CONNECTER LE TWR-5 À UN ORDINATEUR

Afin d'envoyer des données au TWR-5 ou d'en récupérer, il vous faut établir une connexion entre le TWR-5 et un PC / portatif qui dispose du logiciel Animal Performance Software (APS).

- Branchez le câble USB fourni avec le TWR-5.
- Branchez l'autre extrémité du câble à l'un des ports USB de votre ordinateur.
- Utilisez l'APS pour terminer la connexion et transférer l'information vers le TWR-5 et à partir de celui-ci. Consultez le *Guide utilisateur de l'APS* pour plus de détails.

**Remarque :** Il est aussi possible de connecter le TWR-5 à un PC pourvu d'une connexion Wi-Fi. Il est peut-être nécessaire d'ajuster les paramètres de pare-feu pour permettre cette connexion.

# APPROBATIONS ET NORMES



## Déchets d'équipements électriques et électroniques

Ce symbole appliqué au produit, indique que le produit, son emballage ainsi qu'un soin particulier de la batterie doivent être recyclés séparément des autres déchets. Il est donc de votre responsabilité de recycler ce déchet d'équipement électronique en le remettant à un point de collecte désigné pour le recyclage des équipements électriques et électroniques. Le ramassage et le recyclage séparés de votre déchet d'équipement au moment de son élimination permettent de protéger les ressources naturelles et d'assurer le recyclage de manière à protéger la santé des hommes et de l'environnement. Pour plus d'informations sur les points de recyclage de vos déchets d'équipements électroniques, veuillez communiquer avec le service de recyclage de votre municipalité ou le détaillant où vous avez acheté le produit.

## FCC

Cet appareil est conforme à la Partie 15 des règlements FCC. Son opération est sujette aux deux conditions suivantes : (1) Cet appareil ne peut pas causer d'interférence dommageable, et (2) Cet appareil doit accepter toute interférence reçue, y compris les interférences qui pourraient causer une opération indésirable.

Il a été testé et déclaré conforme aux limites imposées aux appareils numériques de classe B, conformément à la partie 15 de la réglementation de la FCC. Ces limites sont conçues pour offrir une protection raisonnable contre l'interférence dommageable dans une installation résidentielle. Cet équipement génère, utilise et peut émettre des radiations d'énergie radioélectrique et, si non installé et utilisé conformément aux instructions, pourrait causer une interférence dommageable aux radiocommunications. Toutefois, il n'existe aucune garantie que cette interférence ne se produira pas dans une installation particulière.

Si cet équipement cause une interférence dommageable à la réception des radiocommunications et télécommunications, laquelle interférence peut être déterminée en éteignant puis en allumant à nouveau l'équipement, l'utilisateur est encouragé à tenter de corriger l'interférence en prenant une ou plusieurs des mesures suivantes :

- Réorientation ou déplacement de l'antenne de réception.
- Augmentation de la distance entre l'équipement et le récepteur.
- Connexion de l'équipement dans la prise d'un circuit différent de celui auquel le récepteur est connecté.
- Consultation auprès du distributeur ou d'un technicien radio / télévision expérimenté pour une assistance.

**AVERTISSEMENT :** Tout changement ou modification non expressément approuvé par Gallagher Group Limited peut révoquer votre droit d'utilisation de cet équipement.

### Industrie Canada

Le présent appareil est conforme aux CNR d'Industrie Canada applicables aux appareils radio exempts de licence. L'exploitation est autorisée aux deux conditions suivantes :

- (1) l'appareil ne doit pas produire de brouillage, et
- (2) l'utilisateur de l'appareil doit accepter tout brouillage radioélectrique subi, même si le brouillage est susceptible d'en compromettre le fonctionnement.

Conformément à la réglementation d'Industrie Canada, le présent émetteur radio peut fonctionner avec une antenne d'un type et d'un gain maximal (ou inférieur) approuvé pour l'émetteur par Industrie Canada. Dans le but de réduire les risques de brouillage radioélectrique à l'intention des autres utilisateurs, il faut choisir le type d'antenne et son gain de sorte que la puissance isotrope rayonnée équivalente (p.i.r.e.) ne dépasse pas l'intensité nécessaire à l'établissement d'une communication satisfaisante.

Le présent émetteur radio (IC: 7369A-G0260X) a été approuvé par Industrie Canada pour fonctionner avec les types d'antenne énumérés ci-dessous et ayant un gain admissible maximal et l'impédance requise pour chaque type d'antenne. Les types d'antenne non inclus dans cette liste, ou dont le gain est supérieur au gain maximal indiqué, sont strictement interdits pour l'exploitation de l'émetteur.

Antenna Types:

- BR600 Petit panneau d'antenne (G03121)
- BR1300 Grand panneau d'antenne (G031424)
- Sheep Auto Drafter panneau d'antenne (G05714)



Le nom de la marque *Bluetooth*® ainsi que le logo sont des marques déposées et sont la propriété de Bluetooth SIG, Inc. et sont utilisées par Gallagher Group Limited sous licence. Les autres marques commerciales et noms de marques appartiennent à leurs propriétaires respectifs.

Herzlichen Dank für den Erwerb der Gallagher TWR-5 Waage. Die Produktreihe der Gallagher Wiegesysteme ist einfach, stabil, innovativ und zuverlässig.

## ZUSATZANGEBOT

Registrieren Sie Ihr Produkt online auf [www.gallagherams.com](http://www.gallagherams.com), um Ihren **Garanzieitraum kostenlos auf zwei Jahre zu verlängern.**

Befolgen Sie diese Anweisungen für die Einrichtung und erste Anwendung der TWR-5 Waage.

Weitere Informationen erhalten Sie, indem Sie auf die  entsprechende Bildschirmfläche tippen.

Deutsch

## Inhaltsverzeichnis

Inhalt der Box.....	31
Spezifikationen.....	32
Aufladen der Batterie.....	32
Informationen über die TWR-5 Waage .....	33
Installation .....	34
Erste Inbetriebnahme .....	37
Geräte an den TWR-5 anschließen .....	38
Einen Sitzung Starten .....	39
Abrufen der Daten eines Tieres .....	42
Pflege und Wartung .....	43
Die TWR-5 an einen PC anschließen .....	44
Zulassungen und Normen.....	45



## INHALT DER BOX

Die Gallagher TWR-5 Box enthält:

- Tragetasche
- TWR-5 Waage
- AC-Adapter für 110V - 230V-Spannung
- USB-Kabel
- USB-Speicherstick
- 12V-Batterieladekabel mit Krokodilklemmen
- Mini serieller Adapter (2M1709)
- Befestigungsbügel und Zubehör

# SPEZIFIKATIONEN

Betriebstemperatur	-20° bis 50°C
	-5° bis 120°F
Umweltschutznorm	IP67
Eingangsspannung	12 V DC
Geschätzte Batterielaufzeit	16 Stunden bei 60 % Helligkeit
	12 Stunden bei 60 % Helligkeit

## AUFLADEN DER BATTERIE

Um die optimale Leistung der TWR-5 zu gewährleisten, sollte die interne Batterie vor der ersten Anwendung bis zu 16 Stunden aufgeladen werden.

**Wichtig:** Falls die TWR-5 für längere Zeit nicht benutzt wird, sollte sie an einer kühlen, trockenen Stelle mit vollständig aufgeladener Batterie gelagert werden.

**Laden Sie den Akku immer in Innenräumen auf.**



1. Schließen Sie den Netz-Adapter am Fuß der Waage an, stecken Sie den Stecker der TWR-5 in eine Steckdose und schalten Sie die Waage **EIN**. Auf dem Bildschirm erscheint das Ladezeichen.

**! Achtung:** Der Netz-Adapter eignet sich ausschließlich zur Verwendung in Innenräumen. Das Gerät vor Nässe (Regen) und Feuchtigkeit schützen.

2. Sobald das Gerät vollständig aufgeladen ist, ist die TWR-5 mit oder ohne Netz-Adapter betriebsbereit.



### Hinweis:

- Ist die TWR-5 eingeschaltet, dann zeigt die Batteriezustandsanzeige den Ladestatus an.
- Sinkt der Ladestatus während des Betriebs der Waage auf unter 10 %, dann beginnt die Batteriezustandsanzeige rot zu blinken. Sie haben noch etwa 30 Minuten, um den Sitzung zu beenden, bevor die TWR-5 aufgeladen werden muss.
- Wenn der Ladestatus ein kritisches Niveau erreicht, schaltet sich die Waage selbstständig aus.
- Um die verbleibende Laufzeit bei den aktuellen Einstellungen zu überprüfen, wählen Sie auf dem Home-Bildschirm **Einstellungen**  **> Über > Batterie**.
-  Das Symbol für einen Akkufehler wird angezeigt, wenn der Akku zu heiß (über 45 °C) oder zu kalt (unter 0 °C) ist. Die Waage funktioniert weiterhin, solange sie an das Stromnetz angeschlossen ist, lädt aber erst bei Zimmertemperatur korrekt.



# INFORMATIONEN ÜBER DIE TWR-5 WAAGE

**Tier finden**  
Ein Tier suchen und einem Sitzung hinzufügen

**Tier löschen**

**Bildschirm Hilfe**  
Antippen, um Informationen über den aktuellen Bildschirm aufzurufen

**Touch Screen**  
Tippen Sie auf die Bildschirmsymbole, Schaltflächen oder Tasten, um Daten aufzurufen oder einzugeben.

**Wiegebildschirm**

**Wiege-Taste**  
Speichert das Gewicht des Tieres

**Null-Taste**  
Stellt das angezeigte Gewicht zurück auf null

**Navigations-Tasten**  
Als Alternative zum Touch Screen können Sie mit diesen Tasten durch die Funktionen der Waage navigieren.

**Fußzeileninfo**

**Power-Taste**  
Ein-/Ausschalten der TWR-5

**Home-Taste**  
Zum Home-Bildschirm zurückkehren

**Zurück/Entfernen**

**Leertaste**

**QWERTY Tastatur**

**Deutsch**

## Detail Fußzeileninfo

**Bluetooth-Status**

**Ladezustandsanzeige**

**Wägemodus**  
AUTO - Automatische Gewichtsermittlung  
MAN - Manuelle Gewichtsermittlung

**Panel Lesegerät Status**

**WLAN-Status**

## Verbindungen

**Verbindungskabel für Wiegebalken**

**Serieller Anschluss**  
(Mini-Adapter zur Änderung der Steckverbindung mitgeliefert)

**USB-Anschluss**  
(für Memory-Stick)

**USB-Anschluss**  
(an PC anschließen)

**Batterieladegerät**

**Antennenanschluss**  
(für Panel Lesegerät Antenne)

# INSTALLATION

## Installation der TWR-5

Die TWR-5 kann auf einer Fläche angebracht oder mit der mitgelieferten Waagenhalterung befestigt werden.



## Installation der Waagenhalterung

Die Halterung kann auf einer flachen vertikalen Oberfläche oder an einem runden Stab oder an einer Schiene montiert werden.

Um die Halterung auf einer flachen senkrechten Oberfläche oder an einem runden Pfosten zu befestigen, verwenden Sie die vier mitgelieferten Tek-Schrauben.



Um die Halterung auf einem vertikalen oder horizontalen Pfosten zu befestigen, verwenden Sie die mitgelieferten Bügelschrauben.



### Wichtig:

Die TWR-5 Halterung sollte nicht auf dem Verschlag oder dem Wiegekäfig befestigt werden, da die Wiegeleistung durch eine Wechselwirkung mit der Waage beeinträchtigt werden kann.



## Installation der Wiegebalken

Bei der Verwendung von Wiegebalken befolgen Sie folgende Schritte:

1. Wählen Sie einen Standort, an dem die Waage auf einem stabilen, ebenen und trockenen Untergrund stehen kann.
2. Prüfen Sie, ob Wiegebalken und Plattform richtig gesichert sind und nirgendwo festhängen oder aufliegen.
3. Befestigen Sie die Wiegebalken entweder mit Balken in der Betonplatte oder setzen Sie sie auf die einbetonierten Stifte. Wiegebalken und Plattform müssen unbedingt vollständig, ohne den geringsten Spielraum auf dem Untergrund aufliegen, um Ungenauigkeiten beim Wiegen zu verhindern.

**Hinweis:** Falls notwendig müssen Ausgleichsscheiben unter den Wiegebalken oder der Plattform eingesetzt werden, um zu gewährleisten, dass keine Drehkräfte auf die Plattform einwirken. Das Gewicht sollte gleichmäßig über die Oberfläche der Wiegebalken verteilt werden.

4. Die Kabel der Wiegebalken an die TWR-5 anschließen.

Die erfolgreiche Verbindung bzw. Trennung der Wiegebalken wird anhand eines Pieptons angegeben.



**ACHTUNG – Keinesfalls die Wiegebalken oder irgendwelche Teile, an denen die Wiegebalken befestigt sind, verschweißen.**

Wiegebalken enthalten empfindliche elektronische Komponenten, die beim Schweißen beschädigt werden. **Durch Schäden infolge von Schweißarbeiten erlischt der Garantieanspruch.**

## Position der TWR-5:

- nicht direkt an der Plattform, damit der Strom der Tiere während des Sitzungs nicht beeinträchtigt wird
- in Reichweite der Leitungen der Wiegebalken
- in Reichweite des Bedieners (zum manuellen Wiegen)

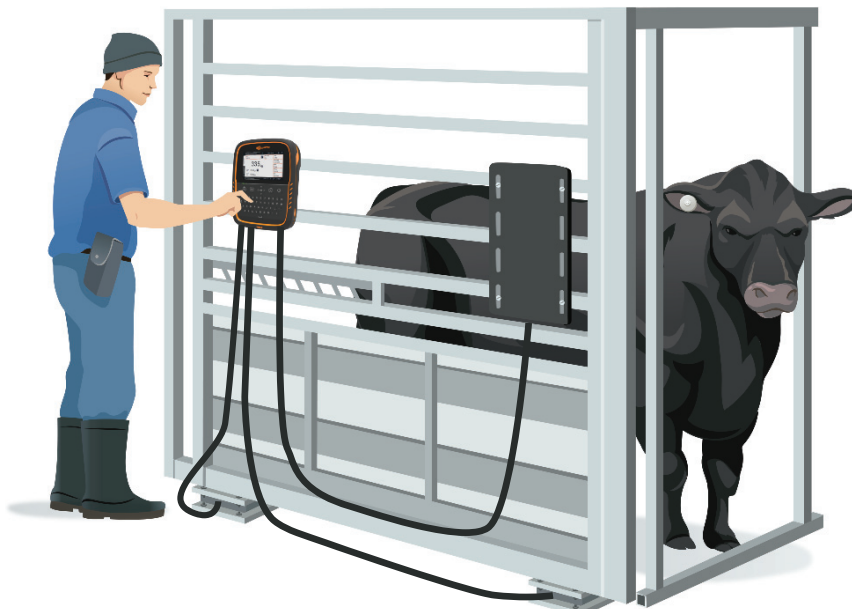

## Installation des Antennen-Paneels

TWR-5 hat ein internes Lesegerät, das die elektronischen ID-Daten erfasst, wenn es mit einem Gallagher Antennen-Paneel verbunden ist.

**Um Tiere in einem Wiegekäfig zu wiegen, benötigen Sie:**

- Gallagher Antennen-Paneel-Set
- 4 m Antennenverlängerungskabel G05600 oder  
6 m Antennenverlängerungskabel G05602

**Hinweis:** Ein kurzes Adapterkabel G05601 kann notwendig sein für frühere Versionen des Sheep Auto Drafter, die vor 2018 hergestellt wurden.

**Für die Montage Ihres Antennen-Paneels verweisen wir auf die Anweisungen, die dem Paneel beiliegen.**

**Wichtig:** Für die Montage Ihres Antennen-Paneels verweisen wir auf die Anweisungen, die dem Paneel beiliegen.

Deutsch

## Befestigung des TWR-5 am Antennen-Paneel

1. Sicherstellen, dass das TWR-5 AUSgeschaltet ist.
2. An dem Antennen-Paneel die Sicherungsmutter an dem Amphenolstecker von der Amphenolbuchse abschrauben und herunterziehen, um das Antennen-Paneel zu entfernen.

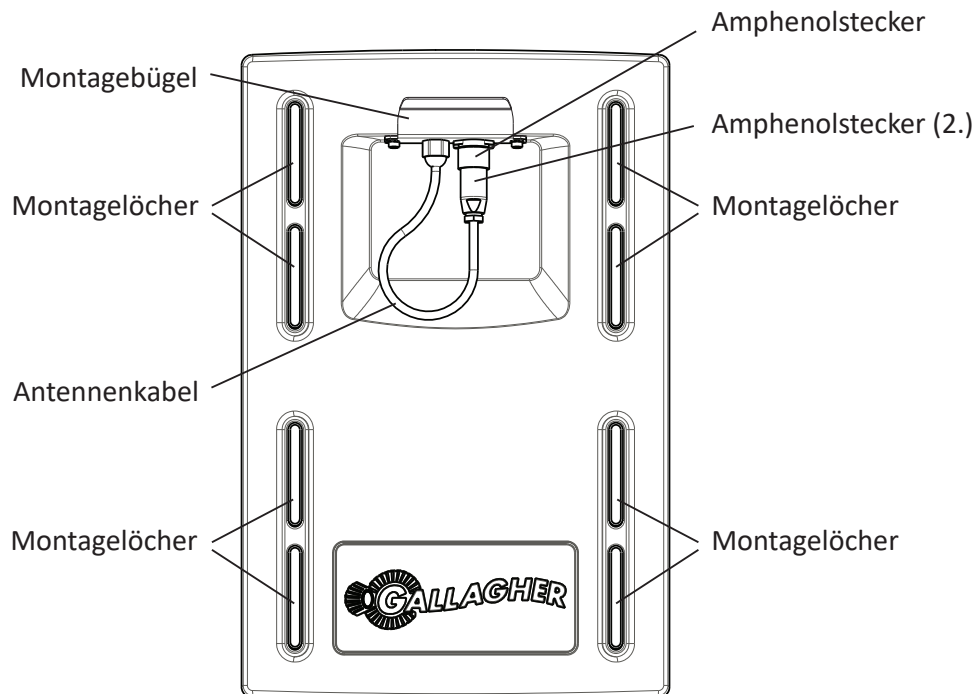

3. Das Verlängerungskabel mit dem Amphenolstecker verbinden und anziehen, dann das andere Ende des Verlängerungskabels in den Antennenanschluss auf dem Sockel des TWR-5 stecken.
4. Die Sicherungsmutter anziehen.
5. Wir verweisen auf *Geräte an den TWR-5 anschließen* (S. 38) für den Anschluss des EID-Reader an den TWR-5.

# ERSTE INBETRIEBNAHME

Bei der ersten Inbetriebnahme der TWR-5 erscheint der Bildschirm **Erstmalige Startup**.

Tippen Sie auf die betreffenden Bildschirmflächen, um Sprache, Zeit, Datum und Gewichtsfelder wie gewünscht einzustellen und tippen Sie anschließend auf **Sichern**.

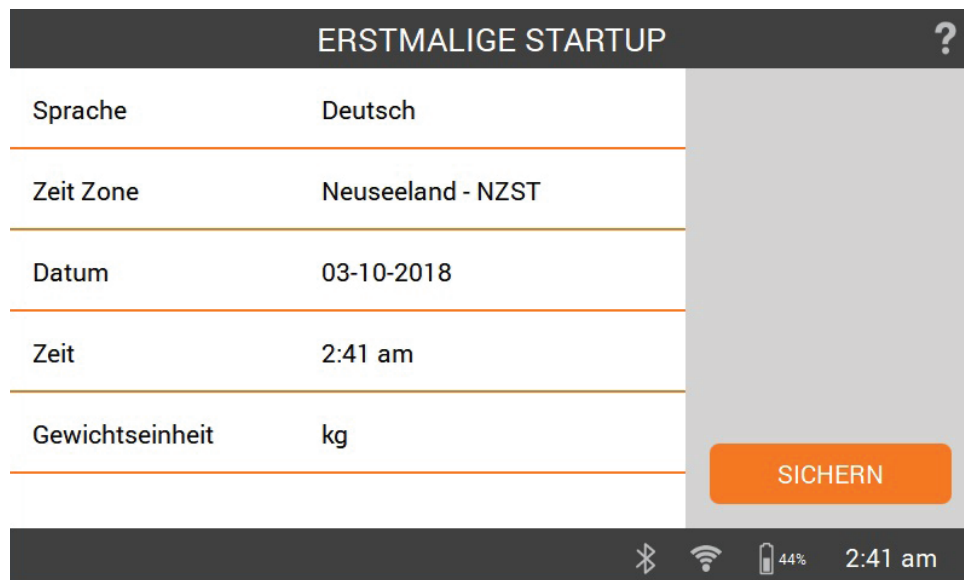

Deutsch

Um diese Einstellung später zu ändern, öffnen Sie das Menü **Einstellungen**  auf der rechten Seite des **Home**-Bildschirms.

Für weitere Informationen über diesen Bildschirm oder einen anderen TWR-5 Bildschirm, tippen Sie auf  in der rechten oberen Ecke des Bildschirms. Dann öffnet sich der Bildschirm Hilfe mit Erklärungen über die angezeigten Informationen auf Ihrem Bildschirm.

**Hinweis:** Alternativ zum Touch Screen können auch die Navigations-Tasten auf der Keypad-Tastatur verwendet werden, um die TWR-5 Funktionen auszuwählen.

## Automatische Abschaltung

Wird die TWR-5 länger als 30 Minuten nicht benutzt, dann schaltet sich das Gerät automatisch aus, um die Batterie zu schonen.

Drücken Sie die **Power-Taste**, um die Waage wieder einzuschalten.

**Hinweis:** Wenn das Batterieladegerät angeschlossen ist, wird das TWR-5 nach der Außerbetriebzeit nicht abschalten. Die Bildschirmfläche bleibt aktiv.

# GERÄTE AN DEN TWR-5 ANSCHLIEßEN

## EID-Reader anschließen

- Das interne Lesegerät des TWR-5 kann mit oder ohne angeschlossene Wiegebalken verwendet werden. Zur Verwendung des internen Lesegerätes müssen Sie erst das Antennen-Paneel anschließen. Wir verweisen auf *Befestigung des TWR-5 am Antennen-Paneel* (S. 36).
- Ein tragbares EID-Reader (EID-Lesegerät) oder ein permanentes Lesegerät kann entweder über ein serielles Kabel oder Bluetooth® an den TWR-5 angeschlossen werden.

1. Bei Verwendung eines tragbaren Lesegerätes oder eines permanenten Lesegerätes, das EID-Reader einschalten.
2. Für alle Lesegeräte TWR-5 einschalten.
3. Auf der TWR-5, tippen Sie auf **Einstellungen**  > **Geräteanschlüsse** > **EID-Reader**.
4. Wählen Sie die Anschlussoption des Lesegeräts. Mittels **Bluetooth**, **Serienskabel**, **USB** oder über das interne Lesegerät (**Paneel**).

Bei Verwendung des internen Lesegerätes wird in der Fußzeile die erfolgreiche Verbindung angezeigt als **R**.

**Hinweis:** Für den Fall, dass ein Buchsen-Serienanschluss erforderlich ist, ist ein Mini Serienadapter im Lieferumfang der TWR-5 enthalten.

---

**Wichtig:** Die TWR-5 kann auch über Bluetooth als „Slave“ angeschlossen werden, indem der Anschluss vom Lesegerät aus eingerichtet wird. Zur Herstellung dieser Verbindung muss eventuell der Code „0000“ eingegeben werden.

---

Unter *Bluetooth – Anschluss EID-Reader* auf dem TWR-5 Bildschirm Hilfe oder in Ihrem *EID-Reader Benutzerhandbuch* finden Sie weitere Informationen über den Anschluss des Lesegeräts.

## Einen Drafter anschließen

Um die TWR-5 an einen Drafter anzuschließen, verwenden Sie die mitgelieferten Datenkabel Ihres Drafters. Weitere Informationen finden Sie im *Benutzerhandbuch Drafter*.

1. Die TWR-5 einschalten.
2. Auf der TWR-5, tippen Sie auf **Einstellungen**  > **Geräteanschlüsse** > **Drafter**.
3. Geben Sie den gewünschten Sortierer-Typ ein, um die Verbindung herzustellen.

Wenn Ihr Sortierer nicht angezeigt wird, tippen Sie auf **Erststelle Eig. (Eigener)** und folgen Sie dem Konfigurations-Wizard, um Ihren Drafter einzurichten.

# EINEN SITZUNG STARTEN

Wenn Sie Informationen über ein Tier sammeln, werden diese in einem Sitzung gespeichert. Von jeder Handlung, wie z.B. Wiegen, wird dem aktuellen Sitzung eine Aufzeichnung hinzugefügt.

Eine Vorlage mit vorgegebenen Werten kann jedes Mal erstellt und verwendet werden, um einen neuen Sitzung zu starten.

**Hinweis:** Wir empfehlen, für Aktivitäten an einem neuen Tag oder für eine neue Gruppe von Tieren jeweils einen neuen Sitzung zu erstellen. Jedes Tier kann nur einmal in einem Sitzung gespeichert werden.

**Um einen neuen Wiegesitzung zu erstellen:**

1. Vom Home-Bildschirm aus tippen Sie auf **Neu** . Daraufhin wird der Bildschirm „Neuer Sitzung - Vorlagen“ geöffnet.
2. Tippen Sie auf Schnellstart, um den Wiegebildschirm mit den Standardeinstellungen der Waage zu öffnen.

**Hinweis:** Informationen zum Erstellen und Verwenden von Vorlagen finden Sie in der integrierten TWR-5-Bildschirm-Hilfe.

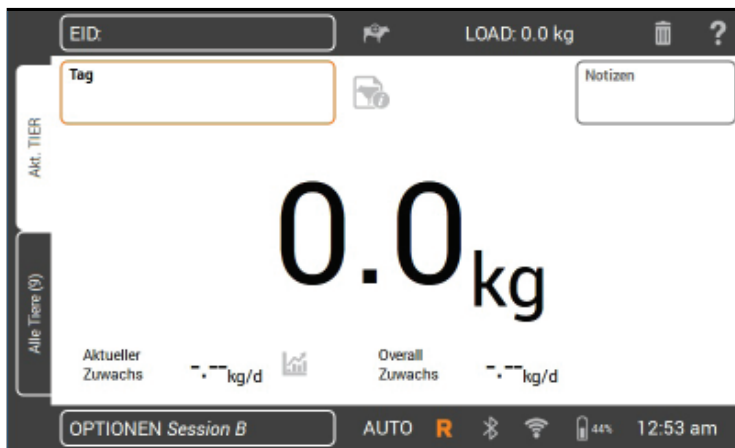

**Zur individuellen Anpassung des Sitzungs :** klicken Sie auf die **OPTIONEN**-Taste unten links auf dem Bildschirm. Hier können Sie einen Wägemodus, die Sortieroptionen und Merkmale eingeben und einen Speichernamen für den Sitzung eingeben. Unter *Sitzungen Optionen* (S. 41) finden Sie weitere Informationen.

**Hinweis:** Vor dem Wiegen sollte die Waage **0.0** anzeigen. Ist dies nicht der Fall, drücken Sie .

3. Das Tier auf die Plattform bringen.
4. Bei der Verwendung des internen Lesegerätes wird der elektronische ID des Tieres gescannt oder Sie können mit einem tragbaren Lesegerät scannen und die optische Erkennungsnummer des Tiers aufzeichnen.

**Hinweis:** Bei der Verwendung des internen Lesegerätes wird der elektronische ID des Tieres gescannt oder Sie können mit einem tragbaren Lesegerät scannen und die optische Erkennungsnummer des Tiers aufzeichnen.

5. Beim Wiegen mit **AUTO - Automatische Gewicht sperren** stellt die Waage das Gewicht des Tieres fest und zeigt es auf dem Bildschirm an, bis das Tier die Plattform wieder verlässt.

Beim Wiegen mit **MAN - Manuel Gewicht sperren**, müssen Sie zuerst

auf **Wiegen**  drücken. Sobald das Gewicht stabil ist, wird der Wert festgehalten.

6. Das Tier von der Plattform führen.

---

**Wichtig:** Falls sich das angezeigte Gewicht nach dem Wiegen nicht automatisch wieder auf **0.0** zurückstellt, prüfen Sie, ob Schmutz oder Dung auf der Plattform zurückgeblieben sind .

---

#### Hinweise:

- Wurde das Gewicht ermittelt, dann ertönt ein Signalton (bei entsprechender Auswahl in den Einstellungen) und über der Wiege-Taste leuchtet kurz eine rote Lampe auf.
- Andere Informationen, zum Beispiel: Anmerkungen können hinzugefügt werden, sobald das Gewicht festgestellt oder eine ID eingegeben wurde.
- In beiden Modi können Sie ein Tier nochmals wiegen, indem Sie nach einer erfolgten Gewichtsermittlung wieder auf die **Wiege**-Taste  drücken.
- Bei eingeschalteter Sortieroption erscheinen die Tor-Nummer und die Gruppe rechts oben auf dem Bildschirm, um die Sortier-Kategorie anzuzeigen. Tippen Sie auf dieses Feld, um die Sortierentscheidung zu überschreiben.
- In der Standardeinstellung der Waage werden eventuell auf der Plattform zurückgebliebene Verunreinigungen (2-5 kg, je nach Kapazität Ihrer Wiegebalken) austariert. Dies kann in den Einstellungen der angeschlossenen Wiegebalken angepasst werden.
- Werden in einem Wiegesitzung Merkmale verwendet, dann werden die ausgewählten Merkmale auf der rechten Seite des Bildschirms angezeigt. In einem Wiegesitzung können bis zu 9 Merkmale verwendet werden. Sobald ein Tier identifiziert wurde, kann das Merkmalfeld einfach angetippt werden, um einen Wert einzugeben.

#### Ablesen von Kennmarken mit dem internen Lesegerät

Wenn das interne Lesegerät verbunden ist, wird es als **R** unten auf dem Bildschirm angezeigt.

- Wenn keine Wiegebalken erkannt werden, ist immer das interne Lesegerät aktiv und bereit eine Kennmarke zu lesen, was als **R** angezeigt wird.
- Wenn Wiegebalken angeschlossen sind, erscheint unten auf dem Bildschirm **R** bis auf der Plattform ein Gewicht erkannt wird.

Das Symbol verändert sich dann in **R** , während die Kennmarke gelesen wird. Das interne Lesegerät geht in den aktiven Modus, wenn ein Gewicht auf der Wiegeplattform erkannt wird, und beendet diesen anschließend wieder.

## Sitzungen Optionen



Im Menü für die Optionen des Wiegesitzungs können die Einstellungen des aktuellen Sitzungs angepasst werden.

Durch Antippen der gewünschten Option auf diesem Bildschirm kann der Speichernamen des Wiegesitzungs angepasst werden, die Sortierung kann ein- oder ausgeschaltet werden, es können Merkmale hinzugefügt werden, der Gewichtsermittlungsmodus kann geändert werden und es können **Erweitert** Einstellungen vorgenommen werden.

Tippen Sie auf **Sichern**, um eventuelle Änderungen zu speichern.

**Hinweis:** Nutzen Sie die *Bildschirm Hilfe*  für schrittweise Informationen zur Einrichtung einer Sortierung, zum Hinzufügen von Merkmalen oder zur Anpassung der Erweiterten Einstellungen.

Neue Merkmale werden im Menü **Einstellungen** eingerichtet, bevor sie einer Wiegesitzung hinzugefügt werden können.

# ABRUFEN DER DATEN EINES TIERES

Die in einer Sitzung gesammelten Informationen können über den Wiegebildschirm des Sitzungs abgerufen werden.

Zum Abrufen von Informationen über **alle Tiere** des Sitzungs;

tippen Sie auf **Alle Tiere**,

tippen Sie auf **Sitzungsstatus**.

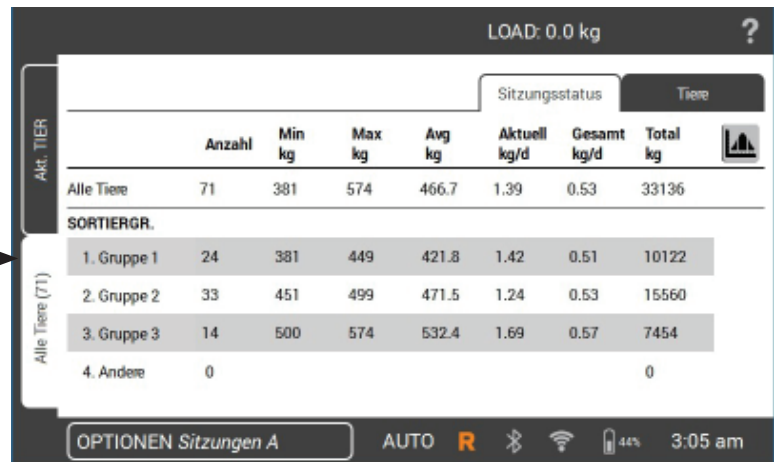

Tippen Sie auf  um das Gewichtsspektrum der Tiere abzurufen.

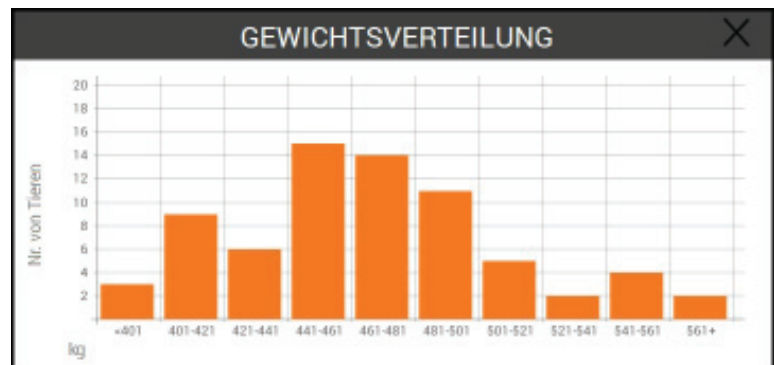

Zum Abrufen von Informationen über ein gewogenes **individuelles Tier**;

tippen Sie auf **Tiere**.

Tippen Sie auf eine Tier-VID zum Abrufen dieses Tieres auf dem **Wiege** Bildschirm.

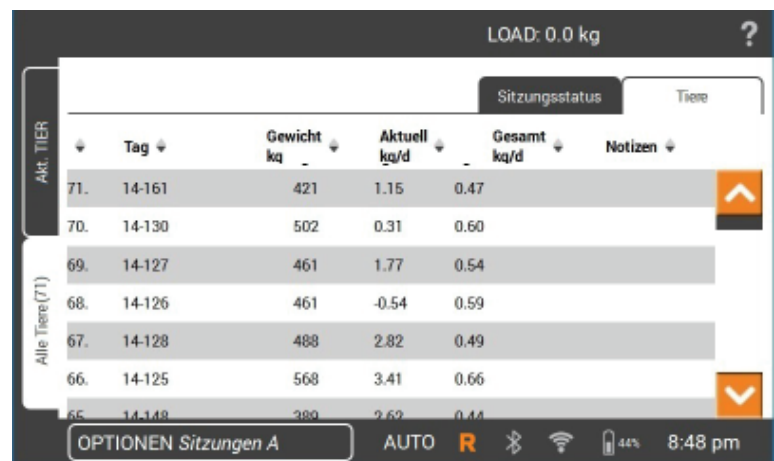

Tippen Sie auf  zum Abrufen einer Übersicht der gespeicherten Gewichtsdaten des ausgewählten Tieres, auf dem **Wiege**-Bildschirm.

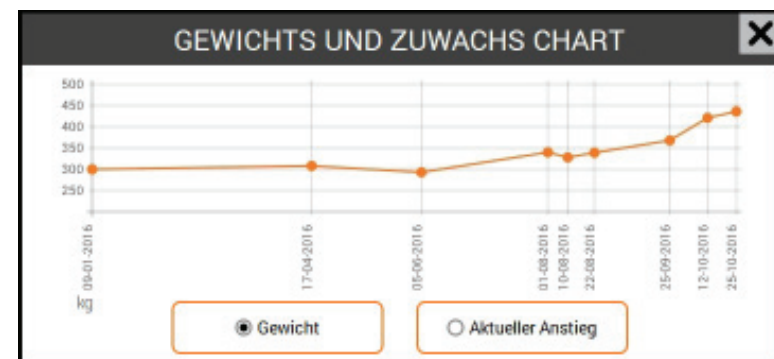



# PFLEGE UND WARTUNG

---

Die TWR-5 Waage ist ein robustes und zuverlässiges Produkt, das speziell für den Gebrauch in der Viehhaltung vorgesehen ist. Die richtige Wartung und Pflege können die Lebensdauer erhöhen.

- Nachstehend finden sich entsprechende Hinweise zum Umgang mit der TWR-5 Waage, um sicherzustellen, dass sich diese immer in einem guten Zustand befindet:
- Die TWR-5 Waage keinesfalls in Flüssigkeiten eintauchen.
- An einem kühlen, trockenen Ort aufbewahren. Aufstellung in direkter Sonneneinstrahlung vermeiden.
- Nach Gebrauch mit einem feuchten Tuch reinigen. Vermeiden Sie, dass die Anzeige zerkratzt wird.
- Falls die TWR-5 längere Zeit nicht genutzt werden soll, sollte sie mit vollständig aufgeladener Batterie gelagert werden.

## Softwareaktualisierungen

Die TWR-5 Software sollte unbedingt regelmäßig aktualisiert werden, damit Sie jederzeit alle aktuellen Neuerungen nutzen können. Es erscheinen regelmäßig Updates, um die Funktionen der Waage zu optimieren oder Probleme zu beheben.

Die Updates sind über die folgende Webseite verfügbar:

**<http://am.gallagher.com/downloads/>**

Zur Aktualisierung der Weigh Scale Software befolgen Sie bitte die nachstehenden Schritte:

1. **Downloaden** Sie die Update-Datei von der Webseite und **speichern Sie** diese auf einem USB-Speicherstick.
2. Schalten Sie die TWR-5 Waage aus.
3. **Stecken Sie** den **USB-Speicherstick** ein und schalten Sie die TWR-5 Waage ein. Die Waage erkennt den verbundenen USB-Speicherstick und startet die Aktualisierung.
4. Befolgen Sie die Anweisungen auf dem Bildschirm, um die Aktualisierung abzuschließen.

# DIE TWR-5 AN EINEN PC ANSCHLIEßEN

---

Um Daten auf die oder von der TWR-5 zu übertragen, muss die TWR-5 an einen PC/Notebook angeschlossen werden, auf dem Animal Performance Software (APS) installiert ist.

- Schließen Sie das mitgelieferte USB-Kabel an die TWR-5 an.
- Verbinden Sie das andere Ende des Kabels mit dem USB-COM Anschluss an Ihrem PC.
- Die TWR-5 einschalten.
- Nutzen Sie APS, um die Verbindung herzustellen und Informationen auf die und von der TWR-5 Waage zu übertragen.

Weitere Details finden Sie im *APS Standard Benutzerhandbuch*.

**Hinweis:** Die TWR-5 kann auch über WLAN mit einem PC verbunden werden. Um diese Verbindung zu ermöglichen, müssen eventuell Firewall Einstellungen verändert werden.

# ZULASSUNGEN UND NORMEN

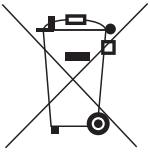

Dieses Symbol bedeutet, dass das betreffende Produkt, die Verpackung und insbesondere die Batterie nicht mit dem herkömmlichen Müll entsorgt werden darf. Es obliegt stattdessen Ihrer Verantwortung, ihre Abfallprodukte an einer dazu bestimmten Sammelstelle für die Wiederverwertung von elektrischen und elektronischen Geräten zu entsorgen. Die separate Sammlung und das Recycling Ihrer Geräte helfen dabei, die natürlichen Ressourcen zu erhalten und stellen sicher, dass das Gerät auf eine Weise recycelt wird, welche die menschliche Gesundheit und die Umwelt schützt. Weitere Informationen über die Entsorgung Ihrer Geräte für das Recycling erhalten Sie in der Recyclingbehörde Ihrer Stadt oder bei dem Händler, bei dem Sie das Produkt erworben haben.

## FCC

Dieses Gerät erfüllt die Anforderungen gemäß Abschnitt 15 der FCC-Vorschriften. Die Inbetriebnahme unterliegt folgenden zwei Bedingungen: (1) Dieses Gerät darf keine Funkstörungen verursachen, und (2) dieses Gerät muss Störungen aufnehmen können, auch wenn sie unerwünschte Auswirkungen auf den Betrieb haben.

Dieses Gerät wurde getestet und entspricht den Bestimmungen für ein digitales Gerät der Klasse B gemäß Teil 15 der FCC-Vorschriften. Diese Grenzwerte wurden festgelegt, um in einer bewohnten Umgebung einen angemessenen Schutz vor schädlichen Interferenzen zu gewährleisten. Dieses Gerät erzeugt und verwendet Hochfrequenzenergie, die auch ausgestrahlt werden kann und die, wenn das Gerät nicht den Anweisungen entsprechend installiert und verwendet wird, auch Interferenzen, die Funkverbindungen beeinträchtigen können, verursachen kann. Interferenzen lassen sich allerdings in keiner Anlage ausschließen.

Wenn dieses Gerät Interferenzen verursacht, die den Radio- oder Fernsehempfang stören, was sich durch Aus- und Einschalten des Gerätes feststellen lässt, sollte der Anwender versuchen, das Auftreten der Interferenzen durch eine oder mehrere der folgenden Maßnahmen zu beseitigen:

- Neuausrichtung oder Verlegung der Empfangsantenne.
- Vergrößerung der Abschottung zwischen dem Gerät und dem Empfänger.
- Anschluss des Gerätes an einen Ausgang eines anderen Stromkreises als an den, an den der Empfänger angeschlossen ist.
- Konsultierung des Händlers oder eines qualifizierten Radio/TV-Technikers.

**ACHTUNG:** Änderungen oder Modifikationen ohne die ausdrückliche Genehmigung von Gallagher Group Unlimited können zum Verlust der Genehmigung des Anwenders zur Benutzung des Gerätes führen.

**Kanada**

Dieses Gerät entspricht der Kanadischen Industriennorm für genehmigungsfreie(n) RSS-Standard(s). Die Inbetriebnahme unterliegt folgenden zwei Bedingungen:

- (1) Dieses Gerät darf keine Funkstörungen verursachen, und
- (2) dieses Gerät muss Störungen aufnehmen können, auch wenn sie unerwünschte Auswirkungen auf den Betrieb haben.

Gemäß der Kanadischen Industriennorm darf dieser Funksender nur mit einer Antenne eines Typs und einer maximalen (oder geringeren) Verstärkung, die laut Kanadischer Industriennorm für diesen Sender zugelassen sind, arbeiten. Um eventuelle funktechnische Störungen bei anderen Nutzern zu reduzieren, sollten der Antennentyp und die Verstärkung so gewählt werden, dass die äquivalente isotrope Strahlungsleistung (EIRP) nicht größer ist, als für eine erfolgreiche Kommunikation notwendig.

Dieser Funksender (IC: 7369A-G0260X) ist laut Kanadischer Industriennorm zugelassen für den Betrieb mit nachstehend aufgeführten Antennentypen, mit der zulässigen Maximalverstärkung und der erforderlichen Antennenimpedanz für den jeweils angegebenen Antennentyp. Antennentypen, die nicht in dieser Liste aufgeführt sind, oder eine höhere Verstärkung haben, als für diesen Typ maximal zulässig, sind nachdrücklich nicht für die Verwendung mit diesem Gerät zugelassen.

Antennentypen:

- BR600 Kleines Antennen-Paneel (G03121)
- BR1300 Großes Antennen-Paneel (G031424)
- Sheep Auto Drafter Antennen-Paneel (G05714)



Die Bluetooth® Wortmarke und die Logos sind registrierte Handelsmarken der Bluetooth SIG, Inc. und jede Benutzung derartiger Marken durch die Gallagher Group unterliegt einem Lizenzvertrag. Andere Handelsmarken und Handelsnamen unterliegen den jeweiligen Eigentümern.

Gracias por comprar la unidad de Balanza de Pesaje Gallagher TWR-5. La gama de sistemas de pesajes Gallagher es simple, duradera, innovadora y confiable.

### OFERTA EXTRA

Registre su producto en línea en [www.gallagherams.com](http://www.gallagherams.com) para extender su garantía **por 2 años de manera gratuita.**

Siga estas instrucciones para configurar y usar por primera vez la TWR-5.

Puede obtener más información, tocando  cuando aparece en la pantalla.

## Tabla de contenidos

Contenido .....	47
Especificaciones .....	48
Carga de la batería .....	48
Funciones de la unidad de pesaje TWR-5 .....	49
Instalación.....	50
Inicio – Primer uso .....	53
Conectar equipo a la TWR-5 .....	54
Comenzar una sesión.....	55
Ver información de animales .....	58
Cuidado y mantenimiento .....	59
Conectar la TWR-5 a un computador.....	59
Aprobaciones y estándares.....	60



Español

## CONTENIDO

La Balanza Gallagher TWR-5 contiene los siguientes artículos:

- Bolso de mano
- Unidad de pesaje TWR-5
- Adaptador de CA de 110V – 230V
- Cable USB
- Memoria USB
- Cable de batería de 12V con clips de cocodrilo
- Adaptador Serial Mini (2M1709)
- Soporte y accesorios de montaje

# ESPECIFICACIONES

Temperatura de operación	-20° a 50°C -5° a 120°F	
Clasificación de Protección Ambiental	IP67	
Voltaje de Entrada	12 V DC	
Tiempo estimado de duración de batería	<b>con brillo al 100%</b>	<b>con brillo al 60%</b>
Pesa sólo	12 horas	16 horas
Pesa/Leer	6 horas	8 horas
Leer sólo	3 horas	4 horas

## CARGA DE LA BATERÍA

Para asegurar un rendimiento óptimo de la Balanza TWR-5, puede necesitar cargar la batería interna por hasta 16 horas antes del primer uso.

**Importante:** Si la TWR-5 estará almacenada por un período de tiempo prolongado, mantenga en un lugar fresco y seco con la batería cargada completamente. **Cargue siempre la batería en interiores.**



1. Conecte el adaptador de corriente en la base de la unidad, enchufe la TWR-5 a una toma de corriente y **enciéndala**. El ícono de indicación de carga aparecerá en la pantalla.

**⚠ Advertencia:** el adaptador de corriente está diseñado para uso en interiores solamente. No exponer a la lluvia ni a la humedad.

2. Cuando la carga muestre 100%, la TWR-5 está lista para su uso, con o sin el adaptador de corriente.



**Nota:**

- Cuando la Balanza TWR-5 esté en uso, el ícono de la batería estará visible y mostrará la carga restante.
- Si al utilizar la balanza, el nivel de carga es inferior al 10%, el ícono de la batería mostrará un contorno rojo intermitente. Usted dispondrá de alrededor de 30 minutos para completar la sesión de pesaje antes de volver a cargar el TWR-5.
- Si el nivel de carga es crítico, la unidad se apagará automáticamente.
- Para comprobar el tiempo de carga restante con la configuración actual, desde la pantalla de inicio diríjase a **Ajustes**  **> Acerca > Batería**.
-  Se mostrará el icono de error de la batería si la temperatura de la batería es demasiado alta (más de +45 °C) o demasiado baja (menos de 0 °C). La balanza seguirá funcionando mientras esté enchufada, pero no se recargará correctamente hasta que se encuentre a temperatura ambiente.

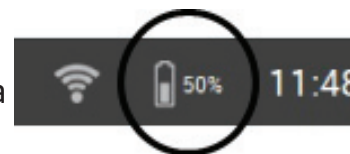

# FUNCIONES DE LA UNIDAD DE PESAJE TWR-5

**Buscar a un animal**  
Buscar y agregar un animal a la sesión

**Eliminar a un animal**

**Ayuda en pantalla**  
Presione para mostrar información sobre la pantalla actual

**Pantalla Táctil**  
Presione los íconos en la pantalla, nombres de campos o botones para ver o introducir datos.

**Botón de Pesaje**  
Registra peso del animal

**Botón Cero**  
Ajusta el peso mostrado a cero

**Teclas de Navegación**  
Estos botones pueden ser usados para navegar las funciones de la balanza como una alternativa a la pantalla táctil.

**Pantalla de Pesaje**

**Barra de Pie de Página**

**Botón de Encendido**  
Enciende o Apaga la Balanza TWR-5

**Botón de Inicio**  
Volver a la pantalla de Inicio

**Tecla de Retroceso / Suprimir**

**Teclado QWERTY**

**Barra Espaciadora**

**Español**

## Detalle de Pie de Página

**Estado de Bluetooth**

**Indicador de Carga de Batería**

**Modo de Pesaje**  
AUTO - Bloqueo Automático de peso  
MAN - Bloqueo Manual de peso

**Estado del lector de panel**

**Estado de WiFi**

## Conexiones

**Conexión de antena**  
(para antena de lector de panel)

**Cargador de Batería**

**Puerto USB**  
(Conectar al Computador)

**Puerto USB**  
(Para Memoria USB)

**Puerto Serial**  
(Incluye Mini adaptador de conversión Macho Hembra)

**Conexiones para Barras de Carga**

# INSTALACIÓN

## Instalación de la Balanza TWR-5

La TWR-5 se puede colocar sobre un tablero o montada utilizando el soporte incluido.



## Instalación del soporte de Balanza

El soporte puede montarse sobre una superficie plana vertical, sobre un poste cilíndrico, o un riel.

Para montar el soporte sobre una superficie plana vertical o un poste cilíndrico de madera, utilice los 4 tornillos auto perforantes incluidos con la unidad.



Para montar el soporte en una barra vertical u horizontal, utilice los pernos “U” incluidos con la unidad.



### Importante:

No es recomendado montar la Balanza TWR-5 en la jaula de pesaje o en la rampa, ya que la interacción con la balanza puede perjudicar el rendimiento del pesaje.



## Instalación de las barras de carga

Si utiliza barras de carga, siga los siguientes pasos:

1. Seleccione un sitio de pesaje que proporcione una superficie sólida, nivelada y con buen drenaje.
2. Asegúrese que las barras de carga y la plataforma estén bien aseguradas y libres de obstrucciones.
3. Atornille las barras de carga a la placa de cemento o fíjelas con pernos incrustados en el cemento. Es importante que las barras de carga y la plataforma permanezcan niveladas sin ningún tipo de balanceo o torsión para evitar imprecisiones de pesaje.

**Nota:** Puede ser necesario utilizar cuñas en las barras de carga o la plataforma para asegurarse que no existan presiones de torsión. Los pesos deben ser distribuidos de manera uniforme sobre la parte superior de las barras de pesaje.

4. Conecte los cables de las barras de carga a la TWR-5.

Un pitido indicará la conexión/desconexión correcta de las barras de carga.



**ADVERTENCIA – No suelde las barras de carga ni ninguna estructura a la que estén unidas.** Las barras de carga contienen dispositivos electrónicos sensibles que pueden ser dañados por la soldadura. **Los daños causados por soldadura anularán la garantía.**

## Posicione la TWR-5:

- libre de la plataforma para asegurar que no interfiera con el flujo de animales durante el ciclo de pesaje;
- a fácil alcance de los cables de las barras de carga;
- a fácil alcance del operador (para el pesaje manual).

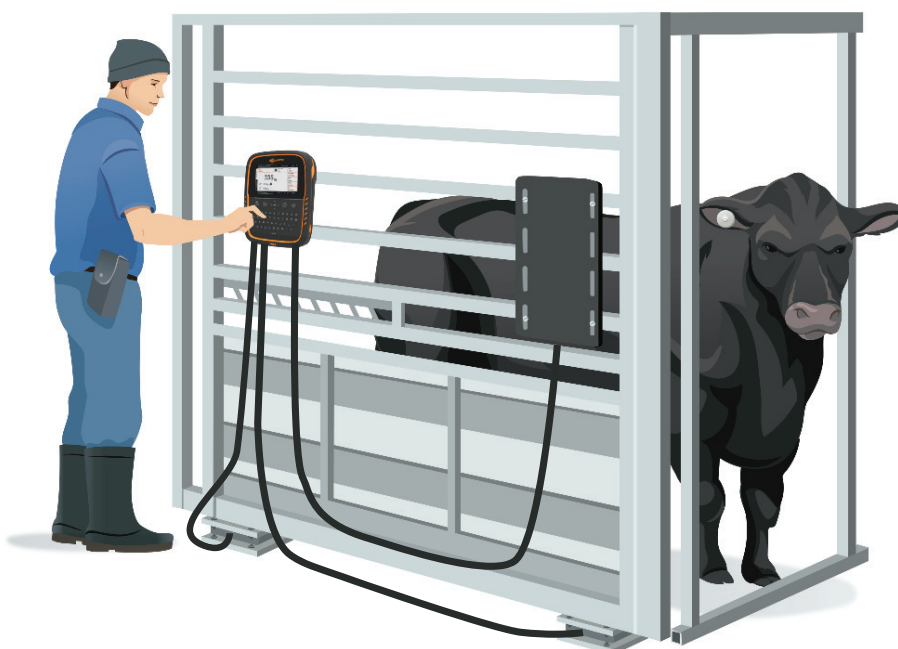

## Instalación del panel de antena

El TWR-5 tiene un lector interno, que cuando se conecta a un panel de antena Gallagher capturará los datos de la etiqueta de identificación electrónica.

**Para pesar animales comprimidos, necesitará:**

- Kit de panel de antena Gallagher
- Cable de extensión de antena de 4 m G05600 o  
Cable de extensión de antena de 6 m G05602

**Nota:** Es posible que se requiera un cable adaptador corto G05601 en versiones anteriores de Seleccionador Auto de oveja realizadas antes de 2018.

**Para montar su panel de antena, consulte las instrucciones incluidas con el panel.**

**Importante:** utilice los orificios de montaje definidos, ya que taladrar a través del panel de antena dañará la antena.

## Colocación del TWR-5 en el panel de antena

1. Asegúrese de que TWR-5 esté APAGADO.
2. En el panel de antena, desatornille la tuerca de fijación del conector Amphenol del enchufe Amphenol y tire de ella hacia abajo para desenchufarla del panel de antena.

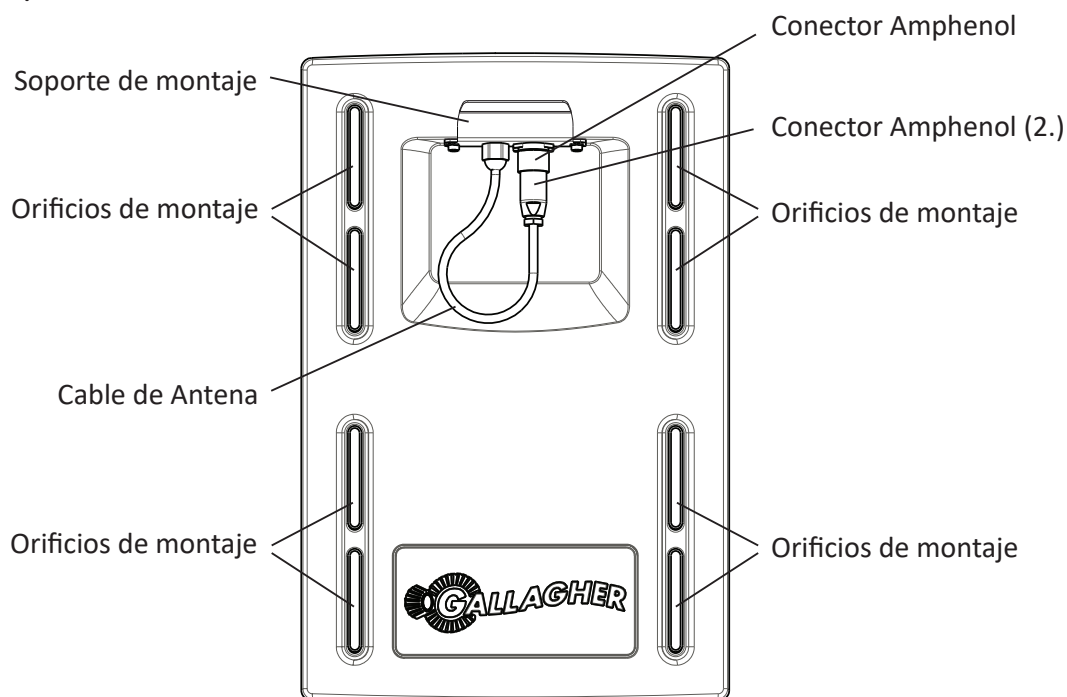

3. Conecte el cable de extensión al conector Amphenol y apriételo, luego conecte el otro extremo del cable de extensión a la conexión de la antena en la base del TWR-5.
4. Apriete la tuerca de bloqueo.
5. Consulte *Conectar equipo a la TWR-5* (página 54) para completar la conexión del Lector IDE en el TWR-5.

## INICIO - PRIMER USO

La primera vez que encienda la Balanza TWR-5, se mostrará la pantalla de **Inicio – Primer Uso**.

Presione la pantalla para actualizar el idioma, la hora, la fecha y los campos de pesaje según sea necesario y luego pulse **Guardar**.



Para modificar cualquiera de estas opciones posteriormente, puede acceder a través de **Ajustes**  a la derecha de la pantalla de **Inicio**.

Para obtener más información sobre esta pantalla o cualquier otra en la TWR-5, presione  en la esquina superior derecha de la pantalla. Esto mostrará la sección de Ayuda con más información sobre lo que vea en dicha pantalla.

**Nota:** Las teclas de navegación en el teclado pueden ser utilizadas en cualquier momento para seleccionar las funciones de balanza, como una alternativa a la pantalla táctil.

## Apagado Automático

Si la Balanza TWR-5 está inactiva por más de 30 minutos se apagará automáticamente para conservar batería.

Presione el botón de **Encendido** para volver a encender la unidad.

**Nota:** cuando el cargador de batería está conectado, el TWR-5 no se apagará después del período de inactividad. La pantalla permanecerá activa.

# CONECTAR EQUIPO A LA TWR-5

## Conectar a un Lector de Identificación Electrónica

- El lector interno TWR-5 se puede usar con o sin barras de carga conectadas. Para usar el lector interno, primero debe conectar el panel de la antena. Referirse a *Colocación del TWR-5 en el panel de antena* (página 52).
- Se puede conectar un lector de IDE de mano o un lector permanente al TWR-5 ya sea por un cable serial o vía Bluetooth®.

1. Si usa un lector de mano o un lector permanente, **encienda** el Lector IDE.
2. Para todos los lectores, **encienda** la TWR-5.
3. En la TWR-5, presione **Ajustes**  > **Conexiones del Equipo** > **Lector IDE**.
4. Seleccione el tipo de conexión del Lector IDE. Esto será por **Bluetooth**, cable **Serial**, **USB** o usando el lector interno (**Panel**).

Si se utiliza el lector interno, una exitosa conexión se mostrará como **R** en la barra de pie de página

**Nota:** Se incluye un adaptador serial mini si se requiere una conexión serial hembra.

---

**Importante:** La TWR-5 también puede ser conectada a través de Bluetooth como una unidad “Esclava”, iniciando la conexión desde el Lector. Una contraseña “0000” puede ser requerida para completar esta conexión.

---

Refiérase a *Bluetooth – Conectar un Lector IDE* en la Ayuda en pantalla de la TWR-5, o al *Manual del Usuario de Lector IDE* para más información sobre la conexión al Lector.

## Conectar a un Separador

Para conectar la TWR-5 a un Separador, utilice los cables de datos suministrados con su Separador. Para obtener más información, consulte el *Manual de Usuario del Separador*.

1. Encienda la TWR-5.
2. En la TWR-5, presione **Ajustes**  > **Conexiones del Equipo** > **Separador**.
3. Para completar la configuración, seleccione el tipo de conexión del Separador.

Si su Separador no aparece en la lista, presione **Personalizado** y siga las instrucciones del Asistente de Configuración para configurar su Separador.

# COMENZAR UNA SESIÓN

Cuando se recopila información sobre un animal, es registrado en una sesión. Cada acción, como por ejemplo pesaje, agrega un registro a la sesión actual.

Una plantilla que usa valores predeterminados se puede configurar y usar cada vez para comenzar una nueva sesión.

**Nota:** Se recomienda abrir una nueva sesión para la actividad de un nuevo día o para un nuevo grupo de animales. Un animal no puede aparecer más de una vez en la misma sesión.

**Para comenzar una nueva sesión de pesaje:**



1. Desde la pantalla de **Inicio**, presione **Nuevo**  la nueva pantalla de la sesión es desplegable.
2. Toque **Inicio Rápido** para abrir la pantalla de Pesaje con la configuración predeterminada de la báscula.

**Nota:** Para configurar y utilizar plantillas, consulte la Ayuda integrada de TWR-5.



**Para personalizar la sesión:** Haga clic en el botón de **OPCIONES** en la parte inferior izquierda de la pantalla. Aquí puede configurar el modo de pesaje, opciones de separación, rasgos y nombre de la sesión. Consulte las *Opciones de Sesión* (p. 57) para más información.

Español

- Nota:** Antes del pesaje, se debe mostrar **0.0**. Si no es así, presione .
3. Cargue el animal en la plataforma.
  4. Si utiliza el lector interno, the animal's Electronic ID will be scanned, or you can scan with a hand-held reader and record the animal's Visual Tag Number.  
**Nota:** El lector interno solo leerá una etiqueta cuando las barras de carga estén conectadas y el peso se detecte en la plataforma de pesaje.
  5. Si se pesa en **AUTO - Bloqueo automático de peso**, la balanza se bloqueará en el peso y lo mantendrá en la pantalla hasta que el animal salga de la plataforma.  
Si se pesa en **MAN - Bloqueo manual de peso**, primero debe presionar **Pesar** . Se fijará cuando el peso se estabilice.
  6. Sacar al animal de la plataforma.

**Importante:** Si el peso mostrado no vuelve siempre a **0.0** después del pesaje, verifique si hay suciedad o estiércol en la plataforma. La Balanza TWR-5 puede volver a cero presionando el botón .

### Notas:

- Cuando el peso se bloquea, se emitirá un pitido (si está activado en la Configuración) y se muestra brevemente una luz roja por encima del botón de pesaje.
- Otra información, como por ejemplo: Notas, se puede introducir una vez que el peso se ha fijado o se ha ingresado una Identificación.
- En ambos modos, puede volver a pesar un animal presionando **Pesar**  después de un bloqueo de pesaje exitoso.
- Si el apartador está encendido, se mostrará en la esquina superior derecha, el número de puerta y grupo, indicando la categoría de apartado. Pulse este recuadro para sobre escribir la decisión de separación.
- Por defecto, la balanza automáticamente se pondrá en cero si han quedado desechos en la plataforma entre 2-5kg, dependiendo de la capacidad de las barras de cargas. Esto puede ser modificado en la configuración de la barra de carga conectada.
- Si va a utilizar rasgos en esta sesión, los rasgos seleccionados aparecerán en el costado derecho de la pantalla. Un máximo de 9 rasgos pueden ser utilizados en cualquier sesión. Una vez el animal ha sido identificado, simplemente pulse el recuadro del rasgo para asignarle un valor.

### Lectura de etiquetas con el lector interno

Cuando el lector interno está conectado, se mostrará como **R** en el pie de página de la pantalla.

- Si no se detectan barras de carga, el lector interno siempre estará activo, listo para leer una etiqueta y se mostrará como **R<sup>Ⓜ</sup>**.
- Si las barras de carga están conectadas, se mostrará el pie de página **R** hasta que se detecte un peso en la plataforma.

El símbolo cambiará a **R<sup>Ⓜ</sup>**, como lee la etiqueta. El lector interno entrará y saldrá del modo activo ya que detecta el peso en la plataforma de pesaje.

## Opciones de Sesión

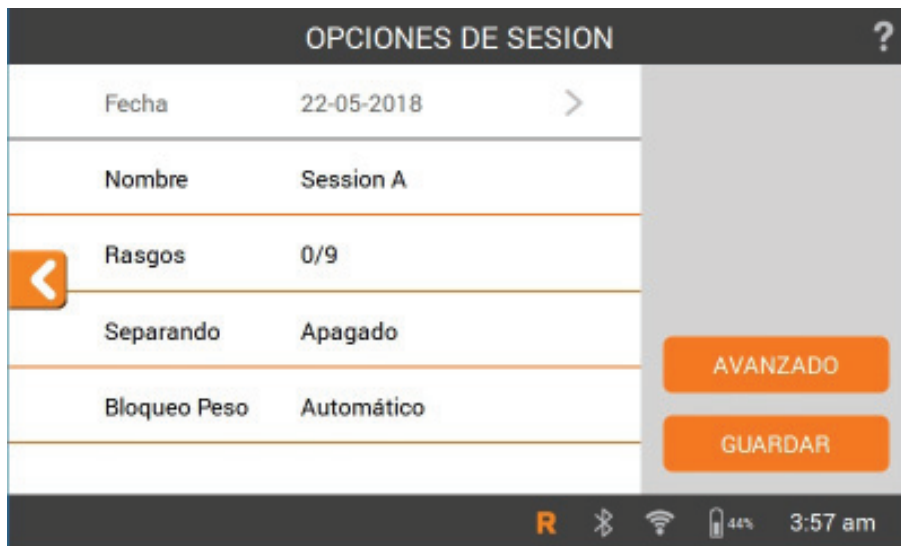

El menú de Opciones de Sesión es utilizado para ajustar la configuración de la sesión actual.

1. Desde esta pantalla, presione la opción deseada para cambiar el nombre de la sesión, activar o desactivar separación, añadir rasgos a la sesión cambiar el modo de bloqueo de peso y configurar ajustes **Avanzados**.
2. Presione **Guardar** para guardar los cambios.

**Nota:** Use la ayuda en pantalla  para información paso a paso referente a la configuración de separación, agregar rasgos a la sesión o configurar el menú avanzado de ajustes.

Nuevos rasgos deben estar ingresados en el menú de **Ajustes** antes de que se puedan agregar a una sesión.

# VER INFORMACIÓN DE ANIMALES

La información recopilada durante una sesión puede ser vista desde la pantalla de Peso de la sesión.

Para ver información sobre **todos los animales** en la sesión;

Presione **Todos Animales**,

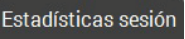
Presione .

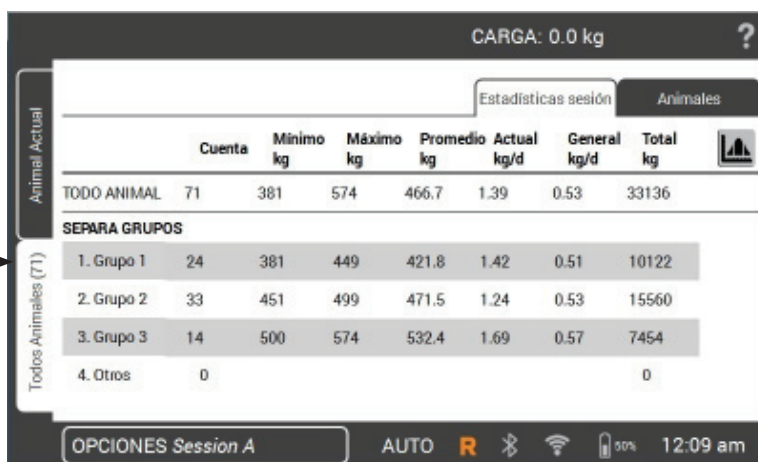

Presione  para ver el rango de peso de los animales.

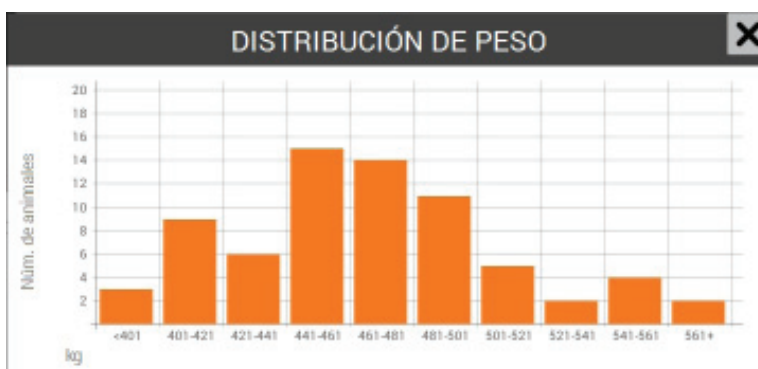

Para ver información sobre un **animal específico** pesado;

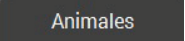
Presione .



Presione el IDV de un animal para ver dicho animal en la pantalla de **Pesaje**.

Presione  para ver el historial de peso del animal seleccionado, desde la pantalla de **Pesaje**.

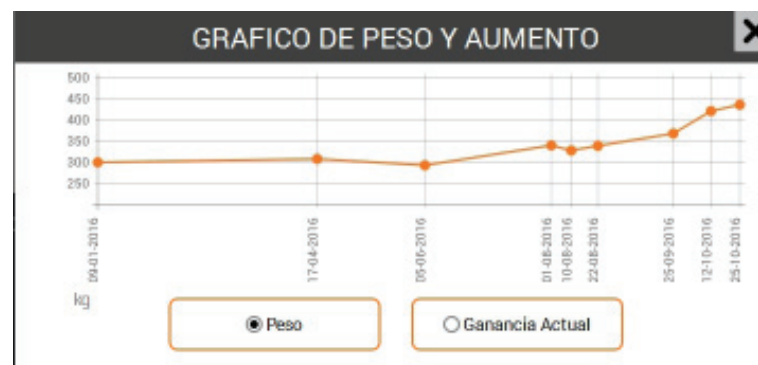



## CUIDADO Y MANTENIMIENTO

La TWR-5 es un producto resistente y confiable diseñado para su uso en entornos ganaderos típicos. Un cuidado y mantenimiento apropiado puede prolongar su vida útil.

A continuación encontrará una lista de guías para mantener su TWR-5 en buen estado:

- No sumerja la TWR-5 en líquido.
- Almacenar en un lugar fresco y seco. Evite guardar a la luz directa del sol
- Después de usar, limpie con un paño húmedo. Tenga cuidado de no rayar la pantalla.
- Si guarda la TWR-5 por un tiempo prolongado, almacene con la batería cargada.

### Actualizaciones de Software

Es importante actualizar el Software de la TWR-5 de vez en cuando para asegurarse de tener las últimas mejoras. Actualizaciones son publicadas regularmente para mejorar las características de la balanza o para corregir problemas.

Estas actualizaciones pueden ser accedidas a través del siguiente sitio web:

**<http://am.gallagher.com/downloads/>**

Siga los pasos a continuación para Actualizar el Software de la Balanza TWR-5:

1. **Descargue** el archivo de actualización desde el sitio web y **copie** a una Memoria USB.
2. Apague la TWR-5.
3. **Inserte** la Memoria **USB** y encienda la TWR-5.

La Balanza reconocerá que hay una Memoria USB insertada y comenzará el proceso de actualización.

4. Siga las instrucciones en la pantalla para completar la actualización.

## CONECTAR LA TWR-5 A UN COMPUTADOR

Para transferir datos desde y hacia la TWR-5, es necesario establecer una conexión entre la TWR-5 y un computador/computador portátil que tenga instalado el Software de Rendimiento Animal (APS).

- Conecte el cable USB suministrado en la TWR-5.
- Conecte el otro extremo del cable en un puerto de comunicación USB del computador.
- Encienda la TWR-5.
- Utilice el Software de Rendimiento Animal (APS) para completar la conexión y transferir información desde y hacia la TWR-5.

Consulte el *Manual del usuario de APS* para obtener más información.

**Nota:** También es posible conectar la TWR-5 a un computador usando una conexión WiFi. Para permitir esta conexión, es posible que sea necesario ajustar la configuración del Firewall.

# APROBACIONES Y ESTÁNDARES

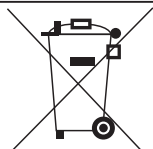

## Desecho de componentes y equipos electrónicos.

Este símbolo en el producto o en su envase indica que este producto no puede ser desechado con otros residuos. Es su responsabilidad desechosar este producto en un punto de recolección para el reciclado de equipos electrónicos. La colección separada y reciclaje de su equipo desechado ayudara a conservar los recursos naturales y asegurar que es reciclado de una manera que proteja la salud y el medio ambiente. Para mayor información sobre donde puede desechosar su equipo para reciclaje, por favor contacte a su centro de reciclado local o al distribuidor en donde usted compro el equipo.

## FCC

### Comisión Federal de Comunicaciones (CFC)

Este dispositivo cumple con la parte 15 de las normas FCC. La operación está sujeta a las siguientes dos condiciones: (1) este dispositivo no debería causar interferencia dañina, y (2) este dispositivo puede aceptar cualquier interferencia recibida, incluyendo interferencia que puede ocasionar un uso indeseado.

Este equipo ha sido testado y se encontró que cumple con los límites para un dispositivo digital Clase B, de acuerdo a la parte 15 de las reglas de FCC. Estos límites están diseñados para proveer de una protección razonable en contra de la interferencia dañina en una instalación residencial. Este equipo genera, usa y puede irradiar energía de radio frecuencia y, si no es instalado y usado de acuerdo con las instrucciones puede causar interferencia dañina a la radio comunicación. Sin embargo, no se garantiza que interferencia no vaya a ocurrir en una instalación particular.

Si el equipo causa interferencia dañina a la recepción de radio o televisión, lo que puede ser determinado encendiendo y apagando el equipo, se le aconseja al usuario tratar de corregir la interferencia siguiendo una o más de las siguientes medidas:

- Reorientar o reubicar la antena receptora.
- Aumentar la distancia entre el equipo y el receptor.
- Conectar el equipo a un enchufe con circuito diferente al cual el receptor está conectado.
- Consultar al distribuidor o a un técnico con experiencia en radio/TV para su ayuda.

**CUIDADO:** Cambios o modificaciones no aprobadas expresamente por El Grupo Gallagher Limitada podrían anular la autoridad del usuario para operar el equipo.

## Industria Canadiense

Este dispositivo cumple con las normas RSS para equipos de radiocomunicación sin licencia de Industry Canada. La operación está sujeta a las siguientes dos condiciones: (1) este dispositivo no debería causar interferencias, y (2) este dispositivo puede aceptar interferencia, incluyendo interferencia que puede causar una operación indeseada del dispositivo.

Bajo las regulaciones de la Industria Canadiense, este radio transmisor solo debe operar utilizando una antena de un tipo máximo (o menor) de la ganancia aprobada por la industria Canadiense. Para reducir una interferencia radial potencial para otros usuarios, el tipo de antena y su ganancia debe ser elegido para que su poder isotrópico irradiado no sea más del necesario para una comunicación exitosa.

Este radio transmisor (IC: 7369<sup>a</sup>-G0260X) ha sido aprobado por la Industria Canadiense para operar con los tipos de antenas detallados más abajo, con un máximo de ganancia permitido e impedancia de antena requerido para cada tipo de antena indicado. Esta estrictamente prohibido utilizar con este dispositivo tipos de antenas que no estén en la lista más abajo y que tengan una ganancia mayor a la indicada para estos tipos de antenas.

Tipos de Antenas:

- BR600 Panel Antena Pequeño (G03121)
- BR1300 Panel Antena Grande (G031424)
- Panel Antena Apartador Ovino Automático (G05714)



Los logotipos y la marca denominativa Bluetooth® son marcas registradas de Bluetooth SIG, Inc. y Gallagher Group los usa en virtud de una licencia. Otras marcas y nombres comerciales pertenecen a sus respectivos propietarios.

Obrigado por adquirir o conjunto de TWR-5 Gallagher. A série de sistemas de pesagem da Gallagher é simples, resistente, inovadora e confiável.

### OFERTA DE BÔNUS

Registre seu produto on-line em [www.gallagherams.com](http://www.gallagherams.com) para **estender sua garantia para dois anos gratuitamente.**

Siga estas instruções para a configuração e primeira utilização do TWR-5.

Informações adicionais podem ser obtidas tocand  quando exibido na tela.

## Índice

Contenido .....	61
Especificações .....	62
Carregando a bateria .....	62
Entendendo a Unidade de Pesagem TWR-5 .....	63
Instalação .....	64
Início do primeiro tempo .....	67
Conectando o equipamento ao TWR-5.....	68
Começar uma Sessão.....	69
Ver informações do animal .....	72
Cuidados e Manutenção .....	73
Conectando o TWR-5 a um computador .....	73
Aprovações e Padrões.....	74



Português

## CONTENIDO

A caixa Gallagher TWR-5 contém:

- Bolsa para transporte
- Unidade de pesagem TWR-5
- Adaptador CA de 110V - 220V
- Cabo USB
- Unidade USB flash
- Cabo de bateria de 12V com cliques de jacaré
- Adaptador Mini Serial (2M1709)
- Suporte de montagem e ferragens de montagem

# ESPECIFICAÇÕES

Faixa de temperatura de operação	-20° a 50°C -5° a 120°F	
Classificação de Proteção Ambiental	IP67	
Tensão de Entrada	12 V DC	
Tempo estimado de execução da bateria	<b>com 100% de brilho</b>	<b>com 60% de brilho</b>
Pesar apenas	12 horas	16 horas
Pesar/Ler uma etiqueta	6 horas	8 horas
Ler uma etiqueta apenas	3 horas	4 horas

## CARREGANDO A BATERIA

Para garantir o melhor desempenho do TWR-5, a bateria interna pode precisar ser carregada até 16 horas antes da primeira utilização.

**Importante:** Se o TWR-5 for armazenado por um período prolongado, este deve estar num local fresco e seco com uma bateria totalmente carregada.

**Carregue sempre a bateria dentro de casa.**

Português

1. Conecte o adaptador de energia na base da unidade e conecte o TWR-5 a uma tomada elétrica e **ligue**. O ícone de carregamento será exibido na tela.





**Aviso:** O adaptador de energia destina-se apenas a uso interno. Não exponha a chuva ou umidade.

2. Quando a carga mostra 100%, o TWR-5 está pronto para usar com ou sem o adaptador de alimentação.



### Nota.

- Quando o TWR-5 estiver em uso, o ícone da bateria irá mostrar e mostrar a carga restante.
- Quando utilizar a balança eo nível de carga cair abaixo de 10%, o ícone da bateria piscará com um contorno vermelho. Você terá cerca de 30 minutos para completar a sessão de pesagem antes do TWR-5 ter que ser cobrado.
- Quando o nível de carga se torna crítico, a unidade desliga-se.
- Para verificar o tempo de execução restante nas configurações atuais, na tela inicial, vá para **Ajustes**  **> Sobre > Bateria**.
-  O ícone de erro da bateria será exibido se a bateria estiver muito quente (acima de +45 °C) ou muito fria (abaixo de 0 °C). A balança continuará a funcionar enquanto estiver ligada, mas só voltará a carregar corretamente quando à temperatura ambiente.

# ENTENDENDO A UNIDADE DE PESAGEM TWR-5



Português

## Detalhe da barra de rodapé

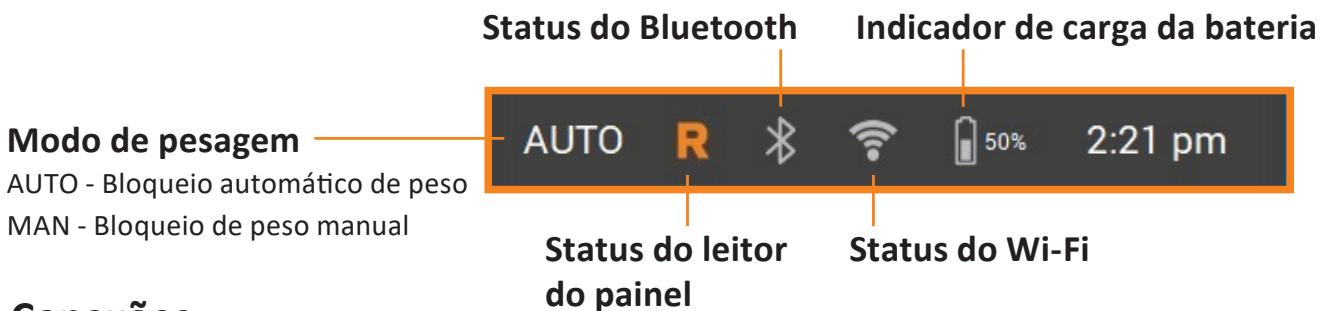

## Conexões



# INSTALAÇÃO

## Instalação do TWR-5

O TWR-5 pode ser colocado sobre uma mesa ou montado no suporte fornecido.



## Instalando o suporte da balança

O suporte pode ser montado em uma superfície plana vertical, em um poste redondo ou um trilho.

Para montar o suporte em uma superfície vertical plana, ou um poste redondo de madeira, use os parafusos 4 x tek incluídos junto com a unidade.

Português



Para montar o suporte em uma barra vertical ou horizontal, use os parafusos 'U' incluídos com a unidade.



### Importante:

Não é recomendado montar o suporte TWR-5 na caixa de pesagem ou na calha, pois a interação com a balança pode prejudicar o desempenho da pesagem.

## Instalando as barras de pesagem

Para instalar as barras de pesagem siga essas etapas:

1. Selecione um local de pesagem que forneça uma superfície sólida, nivelada e bem drenada.
2. Certifique-se de que as barras de carga e a plataforma estejam bem protegidas e livres de obstruções.
3. Aparafuse as barras de pesagem ao bloco de concreto ou posicione-as em pinos colocados no concreto. É importante que as barras de carga e a plataforma fiquem planas sem qualquer balanço ou torção para evitar imprecisões de pesagem.

**Nota:** Pode ser necessário calçar as barras de carga ou a plataforma para garantir que não haja pressões de torção dentro da plataforma. Os pesos devem ser uniformemente distribuídos por cima das barras de pesagem.

4. Conecte os cabos da barra de pesagem ao base do TWR-5.

Um beep indicará uma ação de ligar/desligar bem sucedida das barras de carga.



**AVISO - Não soldar as barras de carga ou qualquer estrutura à qual estejam ligadas.** As barras de pesagem contêm dispositivos eletrônicos sensíveis que serão danificados por soldagem. **Os danos causados pela soldagem anularão a garantia.**

## Posicione o TWR-5:

- afastar-se da plataforma para garantir que não interfira com o fluxo de animais durante o ciclo de pesagem,
- ao alcance dos cabos da barra de carga,
- ao alcance do operador (para pesagem manual).

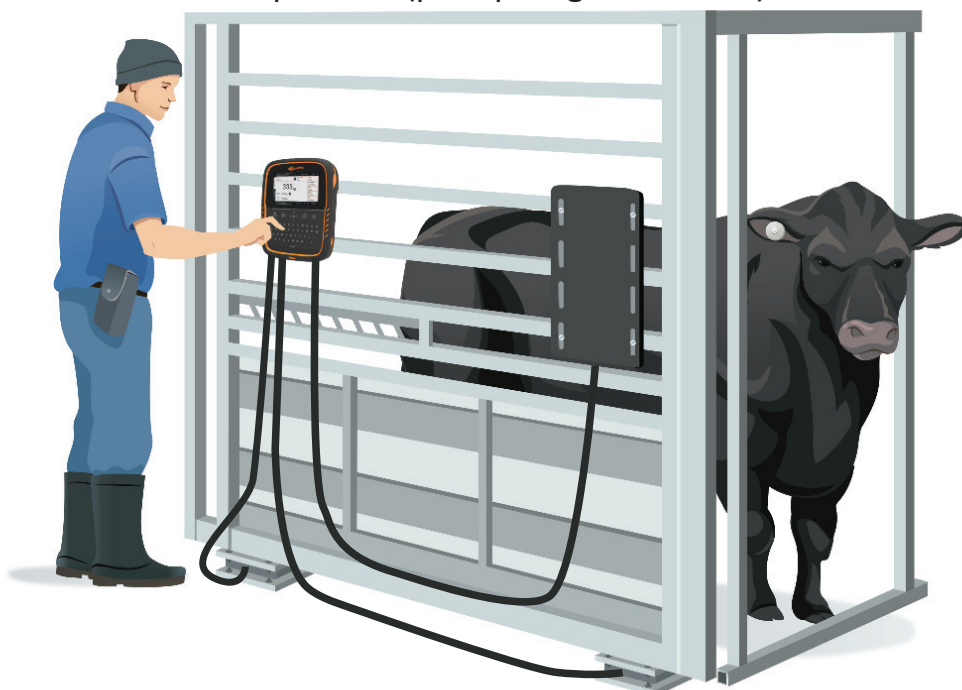

## Instalação do painel da antena

O TWR-5 possui um leitor interno que captura os dados da etiqueta com ID Eletrônica quando conectado a um painel de Antena Gallagher.

**Para pesar animais numa gaiola, é necessário:**

- Conjunto de painel de antena Gallagher
- Cabo de extensão de antena 4 m G05600 ou cabo de extensão de antena 6 m G05602

**Observação:** Pode ser necessário um cabo adaptador curto G05601 nas versões mais antigas do Autoclassificador de Ovelhas Gallagher fabricadas antes de 2018.

**Para montar seu painel de antena, consulte as instruções incluídas no painel.**

**Importante:** Use os orifícios de montagem definidos, já que perfurações no Painel da Antena podem causar danos à antena.

## Fixação do TWR-5 ao Painel da Antena

1. Certifique-se de que o TWR-5 esteja desligado.
2. No Painel da Antena, desatarraxe a porca de travamento do conector Amphenol da bucha Amphenol e puxe para baixo, para desconectá-la do Painel da Antena.

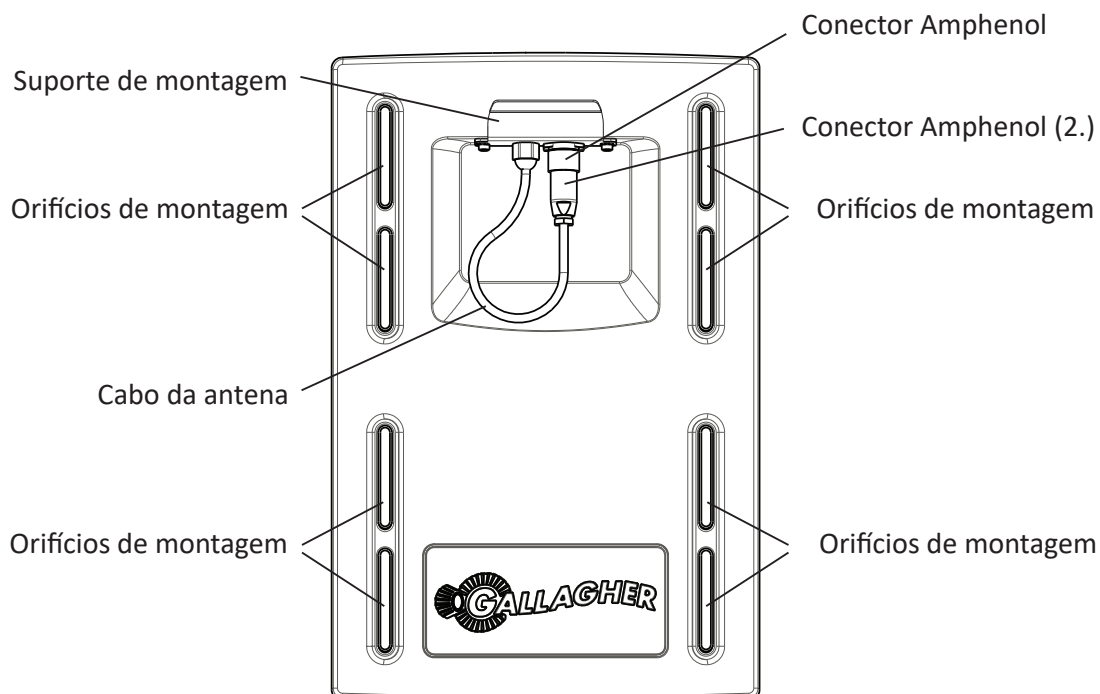



3. Acople o cabo de extensão ao conector Amphenol e aperte, em seguida conecte a outra extremidade do cabo à conexão da Antena na base do TWR-5.
4. Aperte a porca de travamento.
5. Consulte *Conectando o equipamento ao TWR-5* (p. 68) para concluir a conexão do Leitor ID E ao TWR-5.

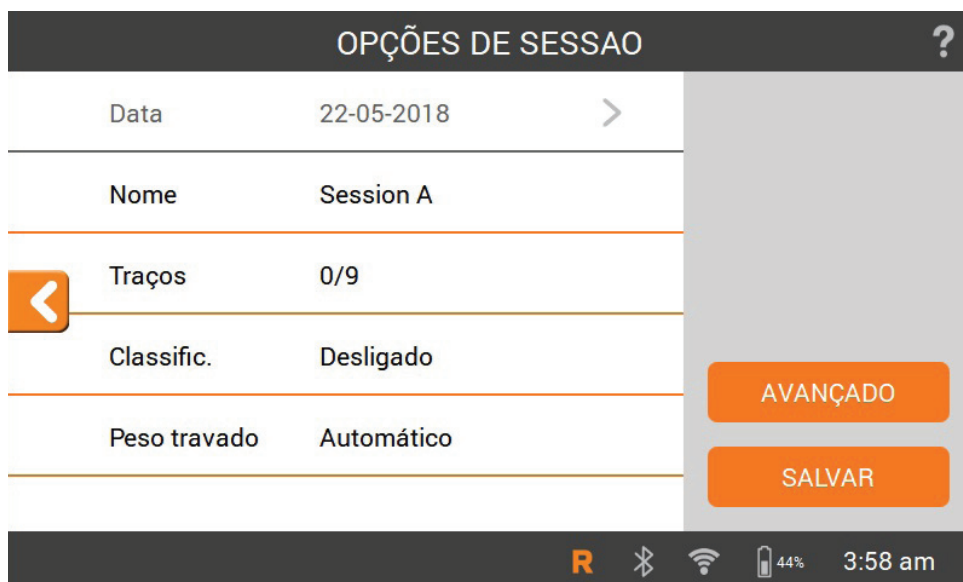

# INÍCIO DO PRIMEIRO TEMPO

A primeira vez que o TWR-5 for ligado, será exibido **Tela Inicial Primeira Hora**. Toque na tela para atualizar os campos de idioma, hora, data e peso, conforme necessário, e depois toque em **Salvar**.



Para alterar qualquer uma dessas configurações mais tarde, elas podem ser acessadas através de **Ajustes**  à direita da tela **Inicial**.

Para obter mais informações sobre esta tela ou qualquer tela TWR-5, toque em  exibido no canto superior direito da tela. Isso exibirá a Ajuda na tela com mais informações sobre o que você vê na tela.

**Observação:** as teclas de navegação no teclado podem ser utilizadas a qualquer momento para selecionar as funções do TWR-5, como alternativa à tela de toque.

## Desligamento Automático

Quando o TWR-5 é deixado ocioso por mais de 30 minutos ele será desligado automaticamente para preservar a bateria.

Pressione o botão **Liga / Desliga** para ligar a unidade novamente.

**Nota:** Quando o carregador de bateria estiver conectado, o TWR-5 não será desligado após o período de inatividade. A tela permanecerá ativa.

# CONECTANDO O EQUIPAMENTO AO TWR-5

## Conectar a um leitor ID E

- O leitor interno do TWR-5 pode ser utilizado com ou sem barras de pesagem conectadas. Para usar o leitor interno, primeiro conecte o painel da antena. Consulte *Fixação do TWR-5 ao Painel da Antena* (p. 66).
- É possível conectar o TWR-5 a um Leitor ID E Portátil ou a um leitor permanente por cabo serial ou através de Bluetooth®.

1. Se usar um leitor portátil ou um leitor permanente, ligue o Leitor ID E.
2. Para todos os leitores, ligue o TWR-5.
3. No TWR-5, toque em **Ajustes**  > **Conexões do equipamentos** > **Leitor ID E**.
4. Selecione como o Leitor está sendo conectado. Isso será feito por **Bluetooth**, cabo **Serial**, **USB** ou utilizando o leitor interno (**Painel**).

Se usar o leitor interno, a conexão bem-sucedida aparecerá como **R** na barra do rodapé.

**Nota:** Um mini adaptador serial é incluído com o TWR-5 se for necessária uma conexão serial fêmea.

---

**Importante:** O TWR-5 também pode ser conectado via Bluetooth como um “outro equipamento”, iniciando a conexão do leitor. Uma senha de “0000” pode ser necessária para concluir esta conexão.

---

Consulte *Bluetooth - Conecte o Leitor de ID E* na Ajuda, na Tela TWR-5 ou no *Manual do Usuário do Leitor ID E* para obter mais informações sobre o emparelhamento do leitor.

## Conexão com um Classificador

Para conectar o TWR-5 a um Classificador, use os cabos de dados fornecidos com o equipamento. Consulte o *Manual do Usuário do equipamento* para obter mais informações.

1. Ligue o TWR-5.
2. No TWR-5, toque em **Ajustes**  > **Conexões do Equipamento** > **Classificador**.
3. Especifique o tipo de classificador que está sendo conectado, para concluir a configuração.

Se o classificador não estiver listado, toque em **Personalizar** e siga o assistente de configuração para configurar o Classificador.

# COMEÇAR UMA SESSÃO

Quando você coletar informações sobre um animal, ele é gravado em uma sessão. Cada evento, como pesagem, adiciona um registro à sessão atual.

Pode ser configurado um modelo com padrões predeterminados que poderá ser usado toda vez em que uma nova sessão for iniciada.

**Nota:** Recomenda-se que uma nova sessão seja aberta para a atividade de um novo dia ou para um novo grupo de animais. Um animal não pode aparecer na mesma sessão mais de uma vez.

**Para iniciar uma nova sessão de pesagem:**



1. A partir do toque inicial na tela, em **Novo** . A tela **Nova sessão** é exibida.
2. Toque em **Início rápido** para abrir a Tela de pesagem com os ajustes padrão da balança.

**Nota:** Para configurar e usar os modelos, consulte a ajuda na tela do TWR-5.

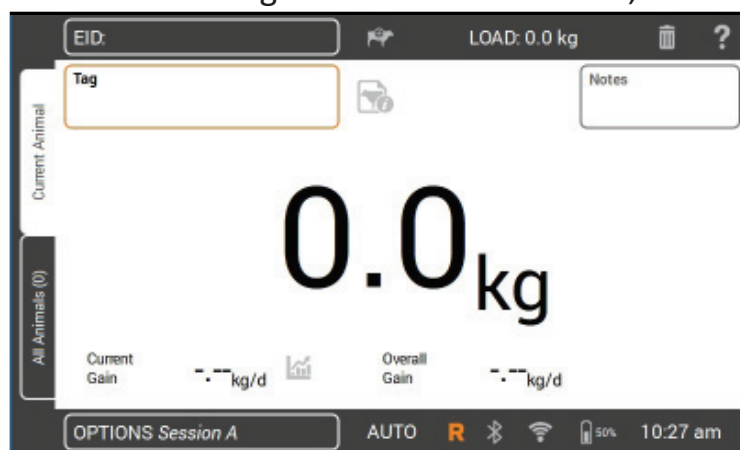

**Para personalizar a sessão:** clique no botão **OPÇÕES** no canto inferior esquerdo da tela. Aqui você pode configurar o modo de pesagem, opções de classificação, traços e nome para a sessão. Consulte *Opções de sessão* (página 71) para obter mais informações.

Português

**Nota:** Antes da pesagem, deve ser indicado **0,0**. Se não, pressione .

3. Coloque o animal na plataforma.
4. Se usar o leitor interno, a ID Eletrônica do animal será lida, ou a leitura poderá ser feita com um leitor portátil, registrando o Número de Etiqueta Visual do animal.

**Observação:** O leitor interno somente lerá uma etiqueta quando as barras de pesagem estiverem conectadas e o peso for detectado na plataforma de pesagem.

5. Se pesa em **AUTO - Bloqueio automático** do peso, a balança bloqueia o peso e mantém-na na tela até que o animal saia da plataforma.

Se pesar **MAN - Bloqueio de peso manual**, deve primeiro pressionar

**Pesar** . Quando o peso se torna estável, ele irá travar.

6. Retire o animal da plataforma.

**Importante:** Se o peso exibido não retornar sempre a **0,0** após a pesagem, verifique se há sujeira ou estrume que possa ter sido deixado na plataforma. O TWR-5 pode ser re-zerado pressionando .

**Notas:**

- Quando o peso trava, haverá um sinal sonoro (se ativado em Ajustes) e uma luz vermelha acima do botão Pesas será exibida brevemente.
- Outras informações, por exemplo: Notas, podem ser inseridas uma vez que o peso tenha bloqueado ou uma ID tenha sido inserida.
- Em qualquer modo, você pode pesar novamente um animal pressionando **Pesar**  após um bloqueio de peso bem-sucedido.
- Se a elaboração estiver ativada, o número da porta e o grupo serão exibidos, no canto superior direito da tela, indicando a categoria de separação. Toque nesta caixa para substituir a decisão de redação.
- Por padrão, a escala irá automaticamente zerar quaisquer detritos deixados na plataforma entre 2-5kg dependendo da capacidade da sua barra de pesagem. Isso pode ser alterado nas configurações da barra de carga conectada.
- Se estiver usando traços dentro de uma sessão, os traços selecionados aparecerão no lado direito da tela. Um máximo de 9 traços podem ser usados em qualquer sessão. Uma vez que um animal é identificado, basta tocar na caixa de características para atribuir um valor.

**Leitura de etiquetas com o Leitor Interno**

Quando o leitor interno está conectado, ele aparece como **R** no rodapé da tela.

- Se não forem detectadas barras de pesagem, o leitor interno permanecerá ativo, pronto para ler uma etiqueta, e aparecerá como **R<sup>o</sup>**.
- Se as barras de pesagem estiverem conectadas, o rodapé exibirá **R** até que seja detectado peso na plataforma.

O símbolo então mudará para **R<sup>o</sup>**, conforme lê a etiqueta. O leitor interno entrará e sairá do modo ativo conforme detectar peso na plataforma de pesagem.

## Opções de Sessão

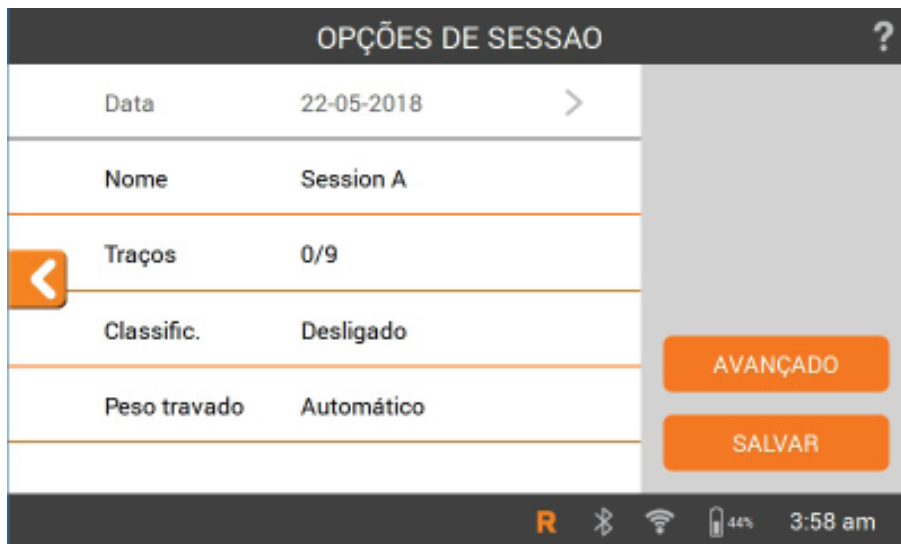

O menu Opções de sessão é usado para configurar as configurações da sessão atual.

1. Nesta tela você, toque a opção necessária para alterar o nome da sessão, ativar ou desativar o classificação, adicionar traços à sessão, alterar o modo de bloqueio de peso e configurar as configurações **Avançado**.
2. Toque em **Salvar** para manter as alterações.

**Nota:** use a Ajuda na tela **?** para obter informações passo a passo para configurar a elaboração, adicionar traços à sessão ou configurar as configurações avançadas.

Novos traços são configurados no menu **Ajustes** antes que possam ser adicionados a uma sessão.

# VER INFORMAÇÕES DO ANIMAL

As informações coletadas durante uma sessão podem ser visualizadas na tela Pesar da sessão.

Para ver informações sobre **todos os animais** na sessão;

toque em **Todos Animais**,

toque em **Estatís. da sessão**.

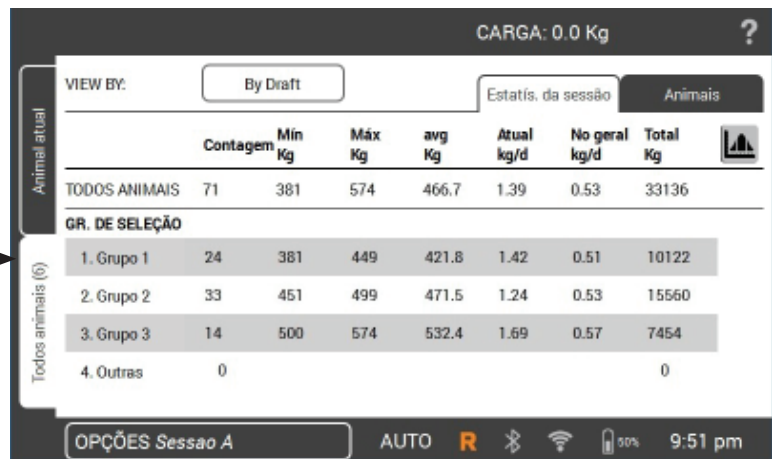

Toque  para visualizar a faixa de peso dos animais.

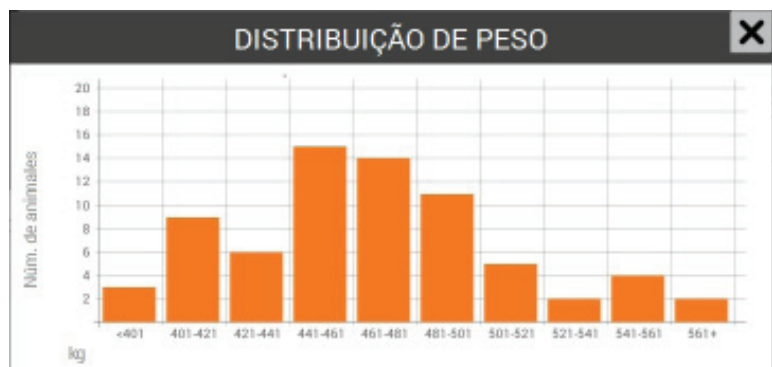

Para ver informações sobre um **animal individual** pesado;

toque em **Animais**.

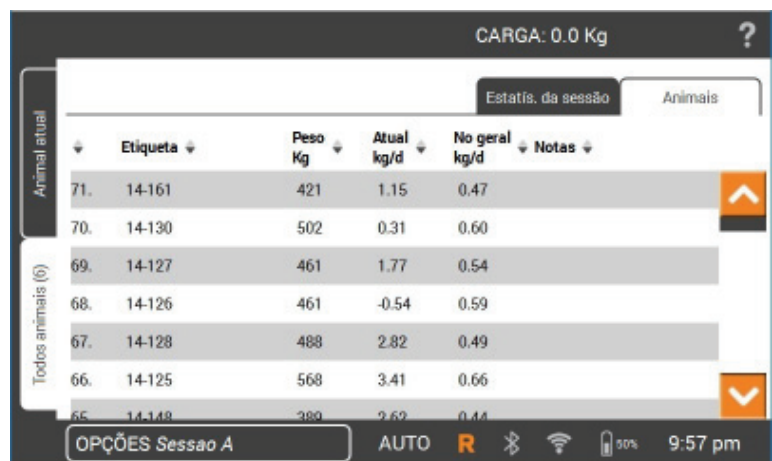

Toque em número de marca visual do animal (ID V) para ver este animal na tela **Pesar**.

Toque  para visualizar o histórico de pesos para o animal selecionado, na tela **Pesar**.



# CUIDADOS E MANUTENÇÃO

---

O TWR-5 da Gallagher é um produto resistente e confiável, desenvolvido para uso em típicos ambientes pecuários. Cuidados e manutenções adequados podem estender a vida útil do TWR-5.

Abaixo estão listadas instruções para manter o Leitor em boas condições.

- Não submergir o TWR-5 em nenhum líquido.
- Armazene o TWR-5 em um local seco e fresco (10 a 30°C) e longe da luz solar.
- Após o uso, limpe com um pano úmido. Cuidado para não arranhar a tela.
- Se guardar o TWR-5 durante um longo período de tempo, guarde-o com a bateria carregada.

## Atualizações de Software

É importante atualizar o software TWR-5 de vez em quando para garantir que você tenha os aprimoramentos mais recentes. Atualizações são lançadas regularmente para aprimorar os recursos da escala ou para corrigir problemas.

Essas atualizações podem ser acessadas no seguinte site:

**[Http://am.gallagher.com/downloads/](http://am.gallagher.com/downloads/)**

Siga as etapas abaixo para atualizar o software Weigh Scale:

1. Faça o **Download** do arquivo de atualização do site e **Salve** em uma unidade flash USB.
2. Desligue o TWR-5.
3. **Insira** a unidade flash **USB** e ligue o TWR-5.

A balança reconhece que existe um stick USB inserido e inicia o processo de actualização.

4. Siga as instruções na tela para concluir a atualização.

## CONECTANDO O TWR-5 A UM COMPUTADOR

---

Para transferir dados no TWR-5, você precisa estabelecer uma conexão entre o TWR-5 e um PC/laptop que tenha o Animal Performance Software (APS) instalado.

- Conecte o cabo USB fornecido no TWR-5.
- Conecte a outra ponta do cabo em uma porta USB COM em seu computador.
- Ligue o TWR-5.
- Use o APS para concluir a conexão e transferir informações para e do TWR-5.

Recorra ao *Guia Padrão do Usuário do APS* para mais informações.

**Nota:** Também é possível conectar o TWR-5 a um PC usando uma conexão WiFi. As configurações do firewall podem precisar ser ajustadas para permitir essa conexão.

# APROVAÇÕES E PADRÕES

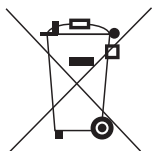

## Descarte de Equipamentos Elétricos e Eletrônicos

Este símbolo no produto ou na sua embalagem indica que este produto não deve ser descartado junto com outros resíduos. Em vez disso, é de sua responsabilidade descartar o equipamento rejeitado entregando-o a um ponto de coleta para a reciclagem de resíduos de equipamentos elétricos e eletrônicos. A coleta seletiva e reciclagem das peças de descarte dos equipamentos ajudará a conservar os recursos naturais e irá garantir que o mesmo será reciclado de uma forma que proteja a saúde humana e o meio ambiente. Para mais informações sobre onde você pode entregar o seu equipamento para reciclagem, entre em contato com o órgão responsável pela reciclagem no seu município ou com a empresa na qual adquiriu o produto.

## FCC

O dispositivo está em conformidade com a parte 15 das Regras da FCC. A operação está sujeita às seguintes condições: (1) Este dispositivo não pode causar interferência e (2) Este dispositivo deve aceitar qualquer interferência, incluindo interferências que podem causar operações indesejadas.

Este equipamento foi testado e está em conformidade com os limites para um dispositivo digital Classe B, nos termos da parte 15 das Regras da FCC. Estes limites são designados para fornecer uma proteção razoável contra interferências prejudiciais em uma instalação residencial. Este equipamento gera, usa e pode irradiar energia em radiofrequência e, se não for instalado e usado de acordo com as instruções, pode causar interferências prejudiciais às comunicações via rádio. Contudo, não há garantia que a interferência não ocorrerá em uma instalação particular.

Se este equipamento causar interferências prejudiciais na recepção de rádio ou TV, o que pode ser determinado ligando e desligando o equipamento, o usuário pode tentar corrigir a interferência com uma ou mais das seguintes medidas:

- Reorientar ou realocar a antena.
- Aumentar a separação entre o equipamento e o receptor.
- Ligar o equipamento a uma tomada em um circuito diferente daquele ao qual o receptor está conectado.
- Consultar o revendedor ou um técnico com experiência em rádio / TV e solicitar ajuda.

**Cuidado:** Alterações ou modificações não aprovadas expressamente pela Gallagher Group Limited podem anular a autorização do usuário para operar o equipamento.

Português

## Indústria Canadá

Este dispositivo está em conformidade com os padrões de isenção de licença RSS da Indústria Canadense. A operação está sujeita às seguintes condições:

- (1) Este dispositivo não deve causar interferência e
- (2) Este dispositivo deve aceitar qualquer interferência, incluindo interferências que possam causar operações indesejadas no dispositivo.

Segundo os regulamentos da Indústria do Canadá, este transmissor de rádio só pode operar usando uma antena de um tipo e ganho máximo (ou menor) aprovado para o transmissor pela Indústria do Canadá. Para reduzir o potencial de interferência de rádio para outros usuários, o tipo de antena e seu ganho devem ser escolhidos de tal forma que a potência radiada isotropicamente equivalente (e.i.r.p.) não seja maior do que a necessária para uma comunicação bem-sucedida.

Este transmissor de rádio (IC: 7369A-G0260X) foi aprovado pela Indústria do Canadá para operar com os tipos de antena listados abaixo com o ganho máximo permitido e a impedância necessária da antena para cada tipo de antena indicado. Os tipos de antenas não incluídos nesta lista, com um ganho maior que o ganho máximo indicado para esse tipo, são estritamente proibidos para uso com este dispositivo.

Tipos de Antena:

- Painel para Pequena Antena BR600 (G03121)
- Painel para Grande Antena BR1300 (G031424)
- Painel para Antena de Auto Registro de Ovelhas (G05714)



A marca e os logotipos *Bluetooth*® são marcas registradas da Bluetooth SIG, Inc. e qualquer uso por Gallagher Group Limited está sob licença. Outras marcas comerciais e nomes comerciais são de seus respectivos proprietários.



ガラガー体重計スマートスケールTWR-5をご購入頂き、ありがとうございます。ガラガーの体重計はシンプルでありながら頑丈で、革新的、信頼性のあるシステムです。

### ご購入特典

製品登録を行って頂きますと、無料で補償期間をさらに2年間延長できます。  
オンライン登録：[www.gallagherams.com](http://www.gallagherams.com)

ご利用になる前に本説明書に従って設定を行ってください。

本体スクリーンに  マークが表示されているときにマークをタッチするとより詳細な情報をご覧になれます。

## 目次

商品内容.....	77
商品仕様.....	78
バッテリーの充電.....	78
TWR-5スケールユニットについて.....	79
設置方法.....	80
初めてご利用になるとき.....	83
機器とTWR-5の接続.....	84
測定作業(セッション)の開始.....	85
動物の情報を閲覧する.....	88
ご注意と保守.....	89
TWR-5をコンピュータに接続する.....	89
認可と基準.....	90



日本語

## 商品内容

ガラガーTWR-5同梱品：

- キャリーバッグ
- TWR-5本体
- 110-230V電源用ACアダプタ
- USBケーブル
- USBメモリースティック
- ワニ口クリップ付き12Vバッテリーケーブル
- ミニシリアルアダプタ (2M1709)
- 取り付け用ブラケットと取り付け金具

## 商品仕様

操作温度	-20°~50°C	
耐環境性	IP67	
入力電圧	直流 12V	
予測バッテリー持続時間	輝度100%で	輝度60%で
量るだけ	12時間	16時間
量る/読む	6時間	8時間
読むだけ	3時間	4時間

## バッテリーの充電

最適な性能を発揮するためには、初回使用前に最大16時間の充電を必要とする場合があります。

**重要:** TWR-5を長期間保管する場合は、満充電にしたうえで涼しく乾燥した場所に置いてください。 **バッテリーの充電は必ず屋内で行ってください。**



1. 電源アダプタをスケール本体の底面につなぎ、プラグをコンセントに差し込んでスイッチを **ON** にします。  
画面に充電中のアイコンが表示されます。

**!** **警告:** 電源アダプターは屋内専用です。雨や湿気にさらさないで下さい。

2. 充電が100%になれば電源アダプタを使っても使わなくてもご使用になれます。



### メモ:

- TWR-5を使用中の場合、バッテリーアイコンで電池残量が表示されます。
- スケールを使用して電池残量が10%を下回るとバッテリーアイコンは赤い輪郭のマークとなって点滅します。30分以内に測定作業を終了し、TWR-5への充電を行ってください。
- 電池レベルが限界に達すると本体がシャットダウンします。
- 現在の設定での残り時間をチェックする方法：  
ホーム画面から**設定**  **>製品仕様>バッテリー**を選択します。
-  バッテリーが高温 (+45°C超) や低温 (0°C未満) になると、バッテリーエラーアイコンが表示されます。スケールは電源に接続されていると引き続き作動しますが、室温に戻るまでは正常に充電されません。



# TWR-5スケールユニットについて

**動物のデータを探す**  
動物のデータを調べ、セッションに追加

**動物データの削除**

**画面上のヘルプ**  
タッチすると現在の画面に関する情報が表示されます

**タッチスクリーン**  
画面のアイコン、項目名、ボタンをタッチするとデータの閲覧や入力ができます

**測定ボタン**  
動物の体重を記録

**ゼロボタン**  
表示された重量をゼロに設定します

**ナビゲーション・キー**  
これらのボタンはタッチスクリーンの代わりに、スケールの機能进行操作するために使います



**測定画面**

**フッターバー**

**電源ボタン**  
TWR-5の電源をオン/オフ

**ホームボタン**  
ホーム画面に戻ります

**バックスペース/削除**

**Qwertyキーボード**

**スペースバー**

## フッターバーの詳細

**ブルートゥースの状態**

**バッテリー残量表示**

**測定モード**

自動—測定値を自動で確定  
手動—測定値を手動で確定

自動



44%

9:15 pm

**パネルリーダー**

**ステータス**

**Wi-Fiステータス**

## 接続



**アンテナコネクタの接続**  
(アンテナパネル用)

**バッテリー充電**

**USBポート**  
(パソコンへ接続)

**USBポート**  
(メモリスティック用)

**シリアルポート**  
(コネクタの雄雌変更のためミニアダプターが付属)

**ロードバーの接続**

日本語

## 設置方法

### TWR-5を設置する

TWR-5は机の上に置くか、または付属のブラケットに取り付けてお使いください。



### 体重計ブラケットの設置方法

ブラケットは平らな垂直面や丸太、横板などに取り付けられます。

ブラケットを平らな垂直面や丸太に取り付ける場合は、商品に付属のネジ、4本をお使いください。



垂直面や水平の横棒に取り付ける場合は、商品に付属のUボルトをお使いください。



#### 重要：

TWR-5ブラケットは測定棒やシュートに取り付けしないでください。スケールと接触して正しく測定が行えない場合があります。

## ロードバーの設置

ロードバーをご使用になる際は、次の手順に従ってください：

1. 測定を行う場所は、地面が固く、水平で水はけのよい場所をお選びください。
2. ロードバーとプラットフォームはしっかりと固定し、障害物は取り除いてください。
3. ロードバーはコンクリート面にボルトで固定するか、コンクリート上に設置された設備に配置してください。正確に測定できないのを避けるため、ロードバーとプラットフォームが揺れたりよじれたりする事のないよう、水平に設置する事が大切です。

**注意：**プラットフォーム内でよじれた力がかからないよう、ロードバーかプラットフォームに詰め木等を入れる必要がある可能性があります。ロードバーの上部に均等に重量がかかるようにしてください。

4. ロードバーのケーブルをTWR-5の底面に接続します。  
ロードバーとの接続、接続の切断が正しく行われるとブザー音がなります。



**警告**—ロードバーやそれに付属しているいずれの部品も溶接しないでください。ロードバーには繊細な電子部品が含まれており、溶接によりダメージを受けます。溶接によるダメージは補償外です。

## TWR-5の配置

- 測定作業中に動物の流れを邪魔することのないようプラットフォーム付近は空けておきます
- ロードバーのケーブルが届きやすい場所
- オペレーターが操作しやすい場所（手動測定時）

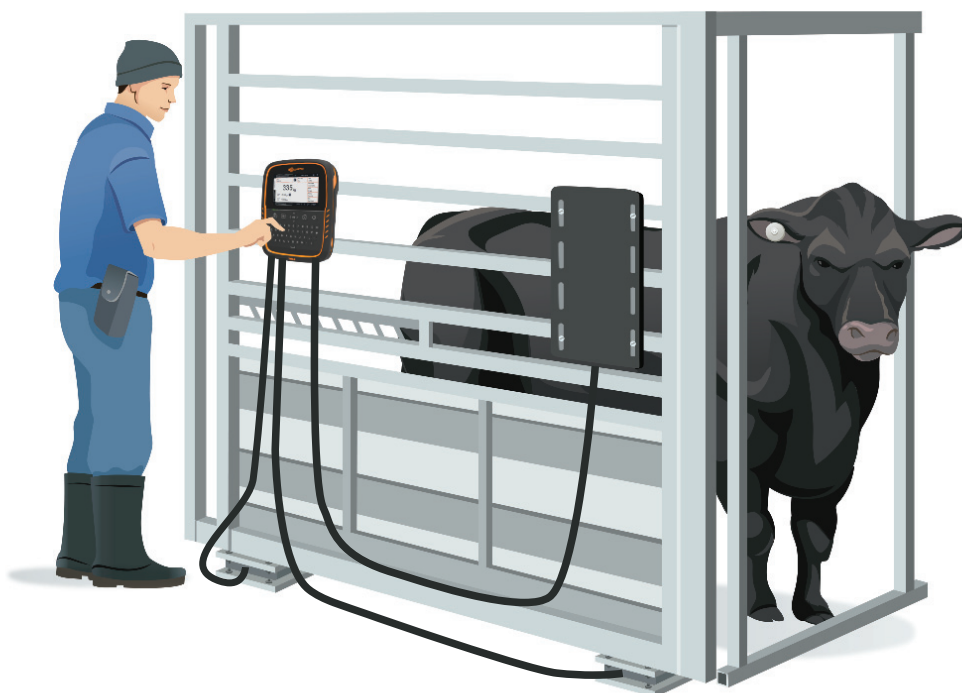

## アンテナパネルの設置

TWR-5 はリーダーコントローラが内蔵されており、ガラガーアンテナパネルと接続されると電子耳標を読み取ります。

**クラッシュ (保定枠) で動物の測定を行う際に必要な物：**

- ・ ガラガー アンテナパネルキット
- ・ 4mアンテナ延長ケーブルG05600
- ・ または6mアンテナ延長ケーブルG05602

**メモ：**2018年以前に製造された羊用自動選抜機の初期のバージョンでは、短いアダプターケーブルG05601が必要になる場合もあります。

**アンテナパネルの取り付け方法は、パネルに同梱されている説明書をご覧ください。**

**重要：**アンテナパネルに穴をあけて取り付けると、アンテナが損傷する場合があります。専用の取り付け穴をご利用ください。

## TWR-5へのアンテナパネルの取り付け

1. TWR-5の電源をオフにします。
2. アンテナパネル上にある、アンフェノール・ソケットからアンフェノール・コネクタのロックナットを緩めて外し、アンテナパネルからプラグを取り外します。

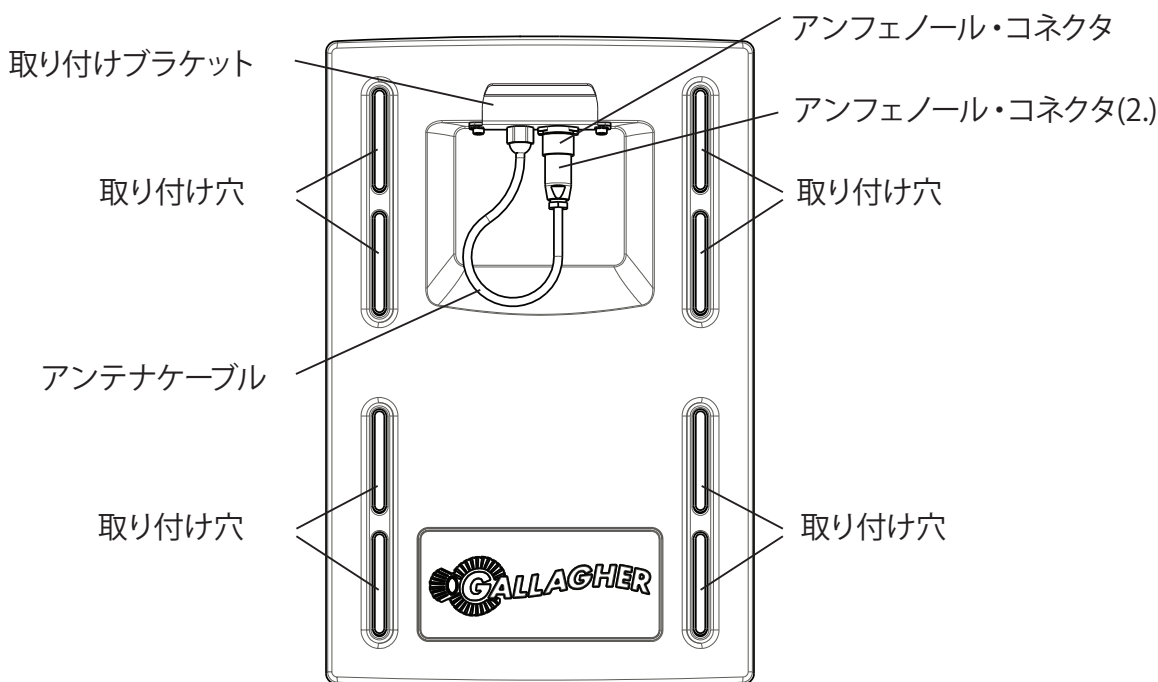

3. 延長ケーブルをアンフェノール・コネクタに取り付けてきつく締め、ケーブルの反対側をTWR-5の底部にあるアンテナコネクタに接続します。
4. ロックナットをきつく締めます。
5. 「機器とTWR-5の接続 (P.84)」を参考にして、TWR-5と電子耳標リーダーとの接続を完了させてください。

## 初めてご利用になるとき

初めてTWR-5の電源を入れると、**初回起動画面**が表示されます。

スクリーンをタッチし、必要に応じて言語、タイムゾーン、日付、測定単位を変更し、保存をタッチします。



これらの設定をあとで変更する場合は、ホーム画面の右側にある**設定**  アイコンからアクセスできます。

この画面、またはその他のTWR-5の画面について詳しくは、画面の上部右側の角にある  をタッチしてください。ヘルプ画面が表示され、ご覧になっている画面についてより詳しくご確認いただけます。

**メモ:** キーパッド上のナビゲーション・キーはタッチスクリーンの代わりとして、TWR-5の機能を選択したいときにいつでもお使い頂けます。

## 自動シャットダウン

TWR-5は30分以上操作されないままになると、バッテリーを節約するために自動的に電源が切れます。

再度電源を入れるには**電源ボタン**を押してください。

**注:** 充電器が接続されていると、一定期間操作がない場合でもTWR-5はシャットダウンせず画面は表示されたままとなります。

## 機器とTWR-5の接続

### 電子耳標リーダーの接続

- TWR-5の内蔵リーダーはロードバーを接続していてもしなくても利用できます。内蔵リーダーコントローラをお使いになるには、まずアンテナパネルを接続します「TWR-5へのアンテナパネルの取り付け (P.82)」をご参照ください。
  - 手持ち式の電子耳標リーダーや備え付けのリーダーはシリアルケーブルか、Bluetooth® で接続できます。
1. 手持ち式の電子耳標リーダーや備え付けのリーダーを使う時は、電子耳標リーダーの電源を入れます。
  2. TWR-5 の電源を入れます。
  3. TWR-5で**設定**  **設備の接続** > **電子耳標リーダー**をタッチします。
  4. リーダーの接続方法を選択してください。Bluetooth® やシリアル接続や**USB**、またはパネル (有線) を選択します。  
内蔵リーダーコントローラを使用する場合、接続が成功するとフッターバーに **R** が表示されます。
- メモ:** メスのシリアル接続が必要な場合はTWR-5にミニシリアルアダプターが付属しています。

**重要:** TWR-5はBluetooth® で接続する場合、リーダーから接続を行う事で「スレーブ接続」となります。この接続を完了するにはパスワード「0000」が要求される場合があります。

ペアリングについて詳しくは、TWR-5 の画面上のヘルプで「Bluetooth® - 電子耳標リーダーの接続」をご覧になるか、電子耳標リーダーのユーザーマニュアルをご確認ください。

### 仕分け機/ドラフターへの接続

TWR-5を仕分け機に接続するときは、仕分け機に付属しているデータケーブルをお使いください。詳しくは仕分け機のユーザーマニュアルをご覧ください。

1. TWR-5の電源を入れます。
2. TWR-5で**設定**  > **設備の接続** > **仕分け機**をタッチします。
3. 接続している仕分け機の接続方法・種類を選択し、設定を完了させてください。

仕分け機がリストに出てこないときは、「**独自に作成**」をタッチし、設定ウィザードに従って仕分け機の設定を行ってください。



## 測定作業 (セッション) の開始

1頭の動物に関する情報を収集すると、1つのセッション内に記録されます。測定のようなイベントごとに現在のセッションへ記録が追加されます。

事前に初期値を設定するテンプレートを作成し、新しいセッションを開始するたびに使用することができます。

**メモ:** 日を改めて測定したり、新しい動物のグループを測定するときは新しいセッションを開くことをお勧めします。同じセッション内に同じ動物を重複させる事はできません。

**新しい測定セッションを開始するには:**

1. ホーム画面から**新規**  をタッチします。**新しいセッション**が表示されます。
2. クイックスタートをタッチして、スケールの初期設定の状態ですべての動物の測定画面を開きます。

**メモ:** テンプレートの設定や利用は、TWR-5の画面上のヘルプをご参照ください。



**セッションのカスタマイズ方法:** 画面左下のオプションボタンをクリックします。ここで測定モード、仕分けオプションセッション、任意形質、セッションの名前を設定できるようになります。詳しくはセッションメニュー (87 P) をご参照ください。

**メモ:** 測定する際は0.0が表示されなければなりません。表示されない場合は、 を押してください。

3. 動物をプラットフォーム上に乗せます。
4. 内蔵リーダーコントローラを使うと、動物の電子耳標の読み取り、または手持ち式の電子耳標リーダーでスキャンをして、動物の識別番号 (VID) を記録する事もできます。  
**メモ:** 内蔵リーダーコントローラはロードバーが接続され、測定プラットフォームで体重を検知した場合のみ電子耳標を読み取ります。
5. **自動 [測定値を自動で確定]** で測定するときは、スケールが体重を捕捉し、動物がプラットフォームから出るまで画面上に表示し続けます。
6. **手動 [測定値を手動で確定]** で測定するときは、最初に  を押します。体重の値が安定すると値が確定します。
7. プラットフォームから動物を出します。

**重要:**測定後に 0.0が表示されない場合は、プラットフォーム上に泥や糞が残っていないか確認してください。

TWR-5は  を押すとゼロ補正されます。

### メモ:

- 測定値がロックされるとブザーが鳴り（ブザーがオンに設定されている場合）、測定ボタン上の赤いライトが短く点灯します。
- その他の情報、例えばメモなどは測定値がロックされたか、または識別番号が記録されたときに入力できます。
- どちらのモードでも測定値がロックされた後に**測定**ボタン  を押すと、測定のし直しができます。
- 仕分け機の電源が入っているとスクリーン上部の右側にゲート番号とグループが表示され、仕分けカテゴリが示されます。この枠をタップすると選抜の決定を上書きできます。
- ロードバーの性能に応じて、プラットフォーム上の2-5kgの残留物は自動的にゼロに補正されます。これは接続しているロードバーの設定により変わります。
- セッション内で任意形質を使用する場合、選択した形質が画面右下に表示されます。ひとつのセッションに対して最大9つまでの任意形質が使用できます。1頭の動物を認識した時に任意形質の枠をタップするだけで値の入力・変更が行えます。

### 内蔵リーダーコントローラを使った電子耳標の読み取り

内蔵リーダーコントローラが接続されると画面のフッターに **R** が表示されます。

- ロードバーが検知されないと、内蔵リーダーは常にアクティブな状態となり、電子耳標読み取りに備えて画面には **R<sup>Ⓜ</sup>** が表示されます。
- ロードバーが接続されると、体重をプラットフォームで検知するまでフッターには **R** が表示されます。

電子耳標を読み取るとマークが **R<sup>Ⓜ</sup>** に変わります。プラットフォームで体重を検知すると、内蔵リーダーコントローラはアクティブモードに入り、また切り替わります。

## 測定作業 (セッション) メニュー



セッションメニューは現在のセッションに対して設定を行うのに使用します。

この画面から、セッション名の変更、仕分けのオン/オフ、測定値のロックモードの変更、高度な設定が行えます。

変更を行ったら**保存**を押してください。

**メモ:**仕分けの設定、セッションへの任意形質の追加、高度な設定については、画面上のヘルプ **?** で詳しくご覧になれます。

新しい形質はセッションに追加する前に**設定**  メニューで設定してください。

# 動物の情報を閲覧する

測定作業中に収集された情報はセッションの測定画面からご覧になれます。

セッション内の**すべての動物**について情報を見る時は;

**すべての動物**をタッチし、

**セッション統計**をタッチします。



動物の測定値の範囲を見る時は

をタッチします。

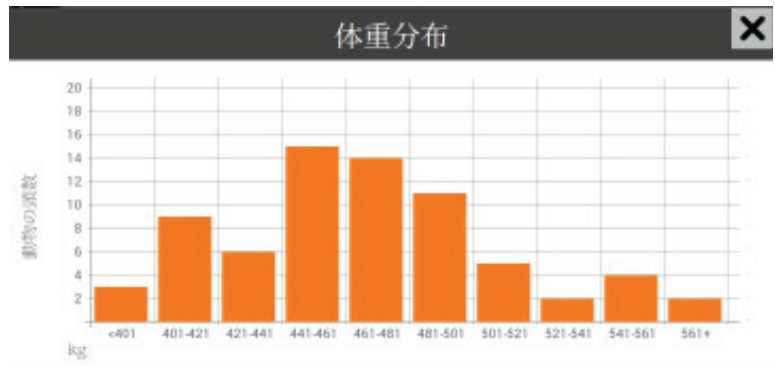

測定した**それぞれの動物**の情報を見る時は;

**動物一覧**をタッチします。



動物の識別番号 (VID) をタッチすると、その**動物の測定画面**での情報を見る事ができます。

測定画面から をタッチすると、選択した動物の体重の履歴を見る事ができます。

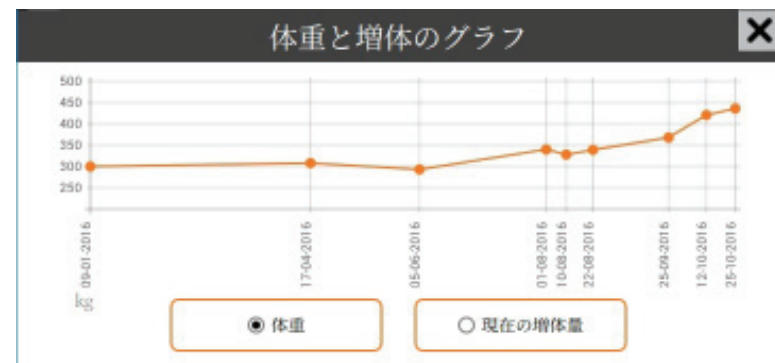

## ご注意と保守

TWR-5は、一般的な家畜飼育環境下で使用できるように設計された頑丈で信頼性の高い製品です。適切に注意を払い保守を行うことにより、製品をより長くお使い頂けます。

下記のガイドラインを守り、TWR-5をよい状態に保ってください：

TWR-5はいかなる液体にも浸さないでください。

TWR-5は乾燥した冷所に保管してください。直射日光のあたる場所はお避け下さい。

使用後は濡らした布できれいに拭きとってください。画面を傷つけぬようご注意ください。

TWR-5を長期間保管する場合は、バッテリーを充電した状態で保管してください。

## ソフトウェアの更新

最新の改良を入手できるよう、時々TWR-5のソフトを更新する事が大切です。

アップデートは体重計の機能強化や不具合の修正を目的として定期的に公開されます。

アップデートは下記ウェブサイトより行う事ができます：

<http://am.gallagher.com/downloads/>

体重計のソフトウェアのアップデートは下記手順に従ってください：

1. 更新ファイルをウェブサイトより**ダウンロード**し、USBメモリスティックに**保存**します。
2. TWR-5の電源を切ります。
3. **USBメモリスティックを差し込み**、TWR-5の電源を入れます。  
体重計は挿入されているUSBメモリスティックを認識し、更新の処理を始めます。
4. 画面上の手順に従って更新を完了させてください。

## TWR-5をコンピュータに接続する

TWR-5から、あるいはTWR-5にデータを移動させるには、ガラガー社のAPSソフト (Animal Performance Software) がインストールされているコンピュータとTWR-5との接続が必要です。

- TWR-5に付属のUSBケーブルを差し込みます。
- ケーブルの反対側をコンピュータのUSBポートに差し込みます。
- TWR-5の電源を入れます。
- APSソフトで接続を完了させ、TWR-5とのデータのやり取りを行います。

詳しくはAPSソフトの標準マニュアルをご覧ください。

**メモ：**Wi-Fi接続を使ってTWR-5とコンピュータとを接続する事も可能です。接続が許可されるよう、ファイヤーウォール設定の調整が必要な場合もあります。

## 認可と基準



製品やパッケージ上にあるこのマークは、一般のゴミと一緒に廃棄出来ない事を表しています。ご自身で責任をもって電気・電子機器のリサイクル用収集場所へ持ち込んでください。廃棄時に分別して収集したり、廃棄物をリサイクルすることで天然資源を節約でき、正しくリサイクルされる事で人の健康や環境を守る事ができます。

リサイクル用の収集場所について詳しくは、自治体のリサイクル担当者か、製品を購入された販売店にお尋ねください。

### 連邦通信委員会 (FCC)

#### FCC

この機器はFCC規則第15章に準拠しています。

本製品の動作は下記2条件を満たす必要があります：

- (1) この機器は有害なノイズを発生させない
- (2) この機器は、望ましくない動作を引き起こす可能性のある干渉を含む、いかなる妨害電波にも耐えるものでなければならない。

本機は FCC 規則第 15 章に定められた、クラスB デジタル機器に関する規制に基づいて試験され、準拠しているものと認定されています。これらの規制は居住区での設置において、有害なノイズに対して十分な対策が取られるよう考案されています。この機器は無線周波数のエネルギーを発して利用し、放射することがあり、説明書に従って設置しない場合は無線通信に有害なノイズを発生する可能性があります。しかしながら、特定の装置にノイズが発生しないことを保証するものではありません。

この機器によってラジオやテレビ受信機に有害なノイズが発生するときは、装置の電源を切って入れ直すことで判断でき、以下の1つ以上の対策を行う事でノイズを修正できる可能性があります：

- ・ 受信アンテナの方向や位置を変える
- ・ 機器と受信機の距離をあげる
- ・ 受信機が接続されているところとは違う回路のコンセントに機器を接続する
- ・ 販売店やラジオ、テレビの技術者に相談する

**警告：**ガラゲーグループによって特別に認められていない変更や改良は、ユーザーの機器の操作権限が無効になる場合があります。

## カナダ政府産 産業省

この機器はカナダ政府産業省のライセンス適用免除RSS標準に準拠しています。

本製品の動作は下記2条件を満たす必要があります：

- (1) この機器は有害なノイズを発生させない
- (2) この機器は、望ましくない動作を引き起こす可能性のある干渉を含む、いかなる妨害電波にも耐えるものでなければならない。

カナダ政府産業省の法令において、この無線通信機器はある種類のアンテナで、カナダ政府産業省により送信機に対する最大ゲイン（または少ないゲイン）認可を得たもののみを使って操作できます。他のユーザーに対する無線妨害を減らすため、アンテナの種類やゲインを選択し、等価等方放射電 (e.i.r.p) が正常な通信に必要な値を超えないようにする必要があります。

この無線通信機器 (IC: 7369A-G0260X) は、最大の許容ゲインを持ち、下記に記した各アンテナが表示している必要なアンテナ・インピーダンスを用いて使用する事についてカナダ産業省より認可を得ています。このリストに含まれないアンテナは、その種類に示されている最大ゲインよりもはるかに大きいいため、この機器との使用は厳格に禁止されています。

アンテナの種類：

- BR600 アンテナパネル (G03121)
- BR1300 アンテナパネル (G031424)
- 羊用自動選抜機アンテナパネル(G05714)



Bluetooth®という言葉とロゴは所有するBluetooth SIG, Incによって商標登録されており、ガラガーグループによる利用はライセンスによるものです。その他の商標、商品名は各所有者のものであります。





Děkujeme za zakoupení váhy Gallagher TWR-5. Nabídka vážících systémů firmy Gallagher je jednoduchá, odolná, inovativní a spolehlivá.

### BONUSOVÁ NABÍDKA

Zaregistrujte svůj výrobek online na [www.gallagherams.com](http://www.gallagherams.com) prodlužte si svou záruku na dva roky zdarma.

Při sestavení a prvním použití váhy TWR-5 postupujte podle těchto instrukcí. Další informace můžete získat klepnutím na **?**, když se zobrazí na obrazovce.

## Obsah

Obsah balení .....	93
Specifikace .....	94
Nabíjení baterie .....	94
Průvodce váhou TWR-5 .....	95
Instalace .....	96
První zapnutí .....	99
Připojení zařízení k váze TWR-5 .....	100
Zahájení vážení .....	101
Zobrazení informací o zvířatech .....	104
Péče a údržba .....	105
Připojení váhy TWR-5 k počítači .....	105
Povolení a normy .....	106



## OBSAH BALENÍ

Balení váhy Gallagher TWR-5 obsahuje:

- Transportní tašku
- Váhu TWR-5
- 110V - 230V síťový AC adaptér
- USB kabel
- USB disk
- 12V bateriový kabel s krokosvorkami
- Mini Serial adaptér (2M1709)
- Držák váhy a upevňovací materiál

# SPECIFIKACE

Provozní teplota	-20° až 50°C	
	-5° až 120°F	
Stupeň ochrany	IP67	
Vstupní napětí	12 V DC	
Odhadovaná doba provozu baterie	<b>při 100% jasu</b>	<b>při 60% jasu</b>
Pouze vážení	12 hodin	16 hodin
Vážení/odečet	6 hodin	8 hodin
Pouze odečet	3 hodin	4 hodin

## NABÍJENÍ BATERIE

Pro zajištění optimálního výkonu váhy TWR-5, bude potřeba ji při prvním nabíjení vnitřní baterie nechat nabíjet až 16 hodin.

**Důležité:** Pokud má být váha TWR-5 uložena na delší dobu, mělo by to být na chladném suchém místě a s plně nabitou baterií. **Baterii nabíjejte pouze uvnitř budov (ne venku).**

1. Připojte síťový adaptér do základny váhy, zapojte do elektrické zásuvky a váhu TWR-5 zapněte ON. Ikona nabíjení se zobrazí na obrazovce.





**VAROVÁNÍ: Síťový adaptér je určen pouze pro použití v domácnosti. Nevystavujte dešti a vlhkosti.**

2. Když nabití ukazuje 100%, váha TWR-5 je připravena k provozu s nebo bez připojeného síťového adaptéru.



**Pozn.:**

- Když je váha TWR-5 v provozu, zůstává zobrazena ikona nabíjení a ukazuje zbývajícím stav nabití.
- Pokud při provozu váhy klesne stupeň nabití pod 10%, ikona baterie začne blikat s červeným zvýrazněním. Máte asi 30 minut na dokončení važení předtím, než budete muset váhu TWR-5 nechat dobít.
- Když je stupeň nabití kritický, váha se vypne.
- Kontrolu zbývajícím času provozu při stávajícím nastavení provedete na hlavní obrazovce, jděte do **Nastavení**  **> O > Baterie.**
-  Je-li akumulátor příliš horký (nad +45 °C) nebo příliš studený (pod 0 °C), zobrazí se ikona chyby akumulátoru. Váha bude fungovat i během připojení k elektrické síti, ovšem řádně nabíjet se bude až při pokojové teplotě..

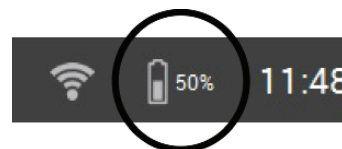

# PRŮVODCE VÁHOU TWR-5



## Detail dolní lišty

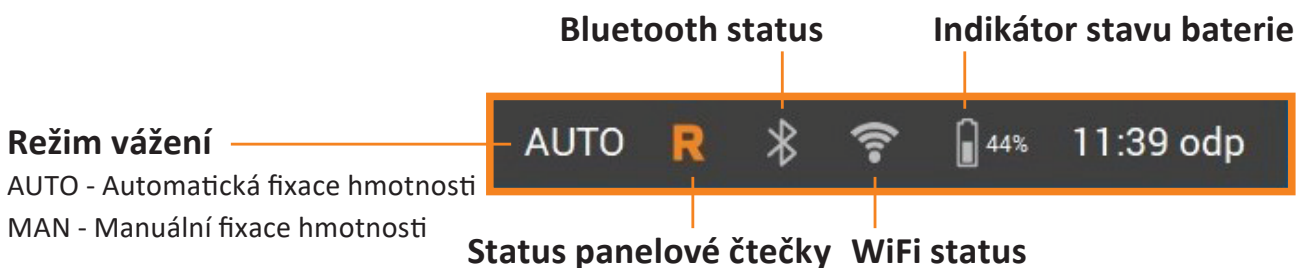

## Připojení



Čeština

# INSTALACE

## Instalace TWR-5

Váhu TWR-5 můžete položit na plochu stolu nebo umístit na dodaný držák váhy.



## Instalace držáku váhy

Držák můžete umístit na rovnou svislou plochu, kulatý kolík nebo trubku.

Pro upevnění držáku na rovnou svislou plochu nebo kulatý dřevěný kolík použijte 4 x tek vruty obsažené v dodávce.



Pro upevnění držáku buď na svislou nebo vodorovnou trubku použijte třmeny s matkami obsažené v dodávce.



### Důležité:

Nedoporučujeme upevňovat držák váhy TWR-5 přímo na vážící klec nebo fixační klec protože interakce s váhou může narušit průběh vážení.

## Instalace tenzometrů

Pokud používáte tenzometry v ližinách, postupujte následovně:

1. Vyberte místo pro vážení, které má pevný, rovný a dobře odvodněný povrch.
2. Ujistěte se, že tenzometry a plošina jsou dobře upevněné a nemají žádný kontakt s okolím.
3. Buď přišroubujte ližiny tenzometrů na betonový podklad nebo je umístěte na trámký připravené v betonovém loži. Je důležité, aby ližiny tenzometrů a plošina byly v rovině, aby se nekývaly nebo nekroutily, což způsobuje nepřesnost při vážení.

**Pozn.:** Podle potřeby posunujte ližiny nebo plošinu tak, aby nikde nevzniklo pnutí způsobené kroucením plošiny. Zátěž by měla být rovnoměrně rozložena po povrchu ližin tenzometrů.

4. Připojte kabely tenzometrických čidel do váhy TWR-5.

Jako potvrzení úspěšného připojení/odpojení tenzometrů se ozve pípnutí.



**VAROVÁNÍ – Nesvařujte ližiny nebo k nim připojenou jakoukoliv konstrukci.** Ližiny obsahují citlivé elektronické tenzometry, které sváření poškodí. **Poškození způsobené svářením nepodléhá záruce.**

## Umístění váhy TWR-5:

- mimo vážící plošinu tak, aby nemohla ovlivnit pohyb zvířat při procesu vážení
- v dosahu kabelů tenzometrů v ližinách
- v místě snadného přístupu obsluhy (zejména při manuálním režimu vážení)

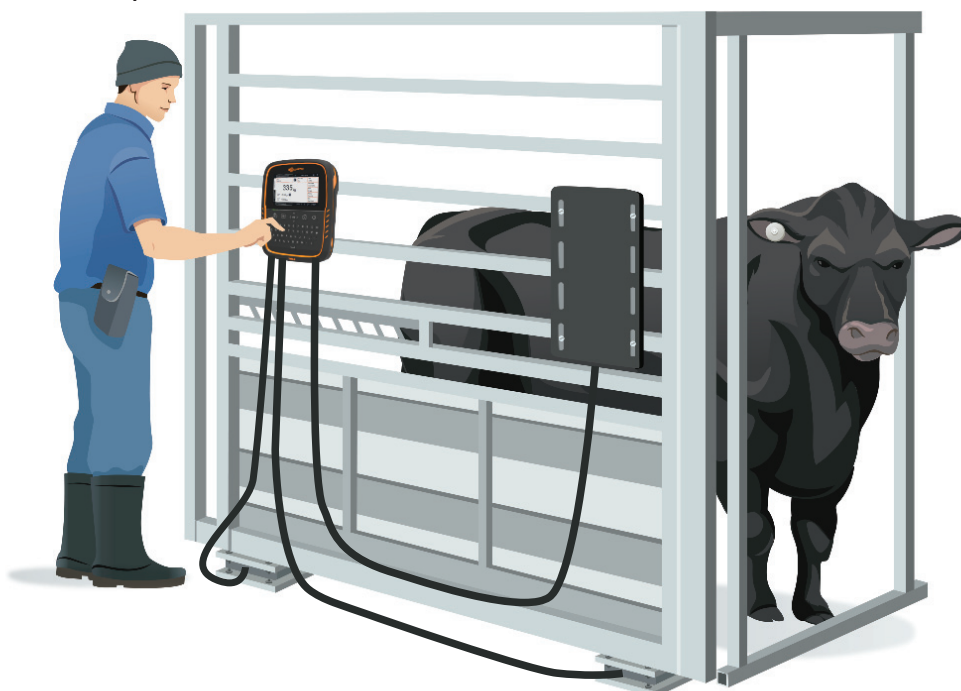

## Instalace anténnímu panelu

Váha TWR-5 má interní čtečku, která po připojení k anténnímu panelu Gallagher, bude odečítat čísla elektronických ušních známek.

### Pro vážení zvířat v kleci budete potřebovat:

- Sadu Gallagher anténnímu panelu
- 4m anténní prodlužovací kabel G05600 nebo 6m ant. prodlužovací kabel G05602

**Pozn.:** U starších modelů Sheep Auto Drafter vyrobených před rokem 2018, můžete potřebovat krátký adaptérový kabel G05601.

**Při montáži anténnímu panelu postupujte podle návodu dodanému spolu s tímto panelem.**

**Důležité:** Použijte při montáži připravené montážní otvory. Vrtání jiných otvorů do anténnímu panelu poškodí anténu.

## Připojení TWR-5 k anténnímu panelu

1. Ujistěte se, že TWR-5 je vypnutá/OFF.
2. Na anténnímu panelu odšroubujte zajišťovací matku amphenolového konektoru ze zásuvky a vytáhněte ho pro odpojení od anténnímu panelu.

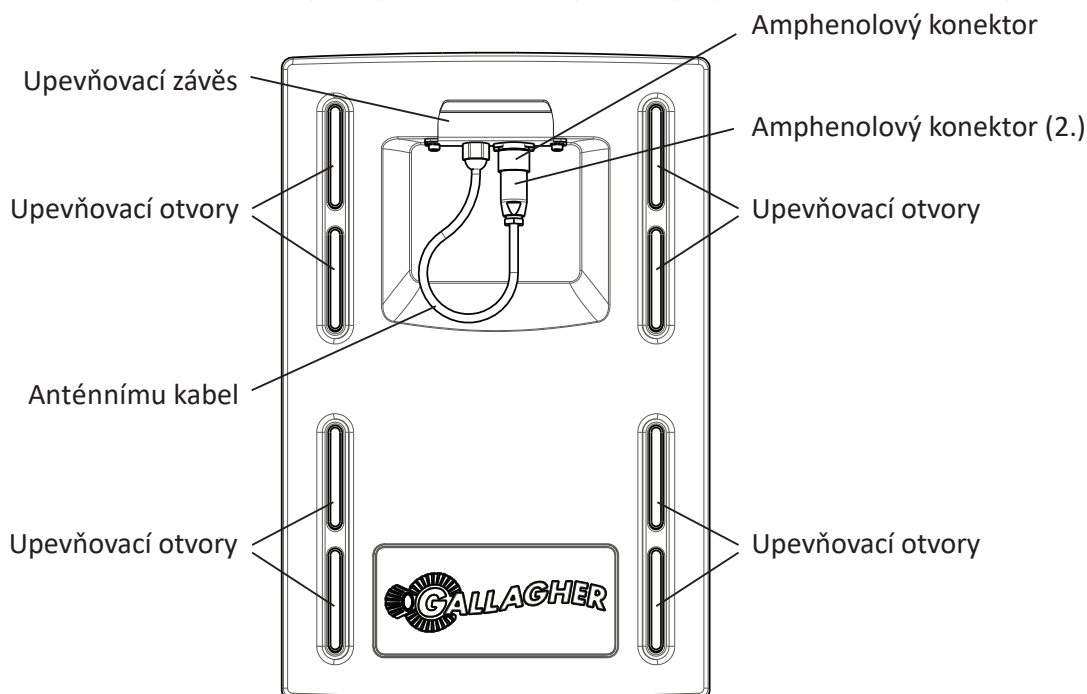

3. Upevněte prodlužovací kabel na amphenolový konektor a utáhněte. Druhý konec prodlužovacího kabelu připojte do anténnímu konektoru na spodní straně TWR-5.
4. Utáhněte zajišťovací matku.
5. Podle postupu *Připojení zařízení k TWR-5* (str. 100) dokončete připojení EID čtečky k TWR-5.

# PRVNÍ ZAPNUTÍ

Při prvním zapnutí váhy TWR-5 se objeví na obrazovce menu **První Zapnutí**. Klepněte na obrazovku k aktualizaci jazyka, času, data a políček vážení podle instrukce a potom klepněte na **Ulož**.

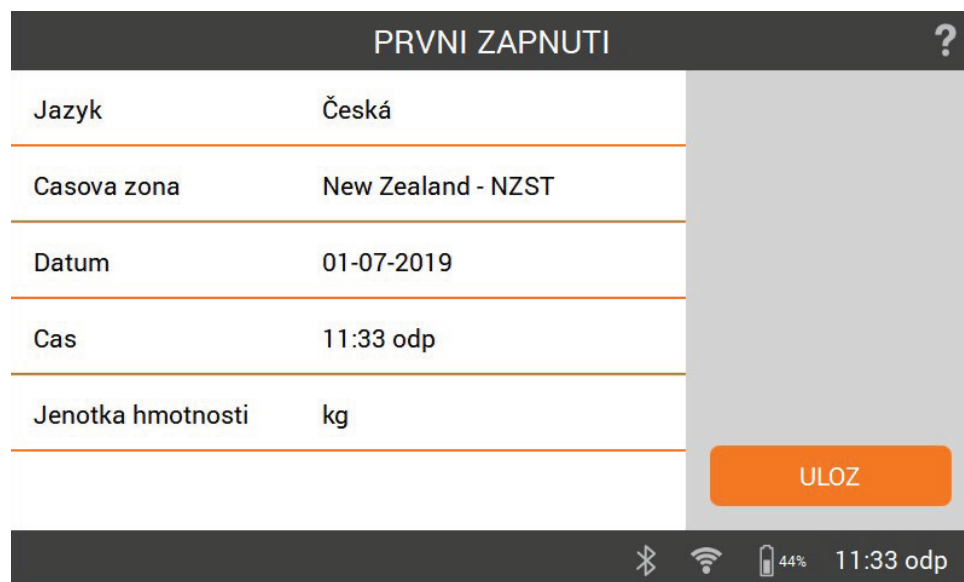

Změny lze provést kdykoliv později. Přístup k nim je možný přes **Nastavení**  vpravo na **základní obrazovce**.

Pro více informací o tomto zobrazení nebo jinému typu zobrazení TWR-5 klepněte na , který se zobrazuje v pravém horním rohu obrazovky. Tím se zobrazí pomoc na obrazovce s více informacemi o tom, co na obrazovce vidíte.

**Pozn.:** Navigační šipky na klávesnici lze kdykoliv použít pro výběr funkcí TWR-5 jako alternativu k použití dotykové obrazovky.

## Automatické vypnutí

Když je váha TWR-5 ponechána více než 30 minut v nečinnosti, automaticky se vypne z důvodu úspory baterií.

Stiskem tlačítka **Zapnuto** váhu opět zapnete.

**Pozn.:** Pokud je připojen síťový adaptér, zařízení se po 30 minutách nečinnosti nevypne. Obrazovka zařízení zůstane aktivní.

# PŘIPOJENÍ ZAŘÍZENÍ K VÁZE TWR-5

## Připojení k EID čtečce

- Interní čtečku TWR-5 lze používat buď s připojenými nebo bez připojených tenzometrických ližin. Před použitím interní čtečky musíte nejdříve připojit anténnímu panelu podle kroků v *Připojení TWR-5 k anténnímu panelu* (str. 98).
- EID čtečku lze k váze TWR-5 připojit buď pomocí seriového kabelu nebo přes Bluetooth®.

1. Pokud používáte ruční nebo permanentní čtečku, **zapněte** EID čtečku.
2. Zapněte váhu TWR-5.
3. Na váze TWR-5, klepněte na **Nastavení**  > **Připojení zařízení** > **EID čtečka**.
4. Vyberte způsob připojení čtečky. Bude to přes **Bluetooth**, **Sériový kabel**, **USB** nebo s použitím interní čtečky (**Panelu**).  
Při použití interní čtečky se Úspěšné spojení se zobrazí jako **R** na spodní lince.  
**Pozn.:** Součástí dodávky TWR-5 je mini seriový adaptér pro případ, že je potřeba ke spojení opačný typ koncovky.

---

**Důležité:** Váhu TWR-5 můžete také připojit přes Bluetooth jako “Slave”, tím, že spojení vyvoláte ve čtečce. Pro dokončení spojení může být vyžadováno heslo “0000”.

---

Více informací o párování čtečky najdete v Pomoci na obrazovce *Bluetooth – Připojení EID Čtečky váhy TWR-5* nebo v *Návodu na použití EID čtečky*.

## Připojení k třídícímu zařízení

Pro připojení váhy TWR-5 k třídícímu zařízení použijte datové kabely dodané s tímto zařízením. Více informací najdete v *Návodu na použití třídícího zařízení*.

1. Zapněte váhu TWR-5.
2. Na váze TWR-5, klepněte na **Nastavení**  > **Připojení zařízení** > **Třídící zařízení**.
3. Upřesněte typ třídícího zařízení, které připojujete a dokončete nastavení.  
Pokud vaše třídící zařízení není na seznamu, klepněte na **Vytvoř spec** (Vytvoř vlastní) a postupujte podle konfiguračního protokolu pro nastavení třídícího zařízení.



# ZAHÁJENÍ VÁŽENÍ

Když získáte o zvířeti informaci, je zaznamenána v souboru vážení. Každá událost jako vážení, vložení poznámky jsou doplněny do aktuálního otevřeného souboru vážení. Lze připravit šablonu, která používá předem definované parametry a použít ji pokaždé, když otvíráte nový soubor vážení.

**Pozn.:** Doporučujeme otevřít vždy nový soubor vážení při zahájení denního vážení nebo pro novou skupinu zvířat. Konkrétní zvíře se může v otevřeném souboru objevit pouze jednou.

## Otevření nového souboru vážení:



1. Na základní obrazovce klepněte na **Nový soubor**. Zobrazí se obrazovka **Nový soubor**.
2. Klepněte na **Rychlý Start** pro otevření obrazovky vážení s defaultním nastavením.

**Pozn.:** Informace pro nastavení a použití šablon najdete v Pomoci na obrazovce váhy TWR-5.



**Přizpůsobení souboru zákazníkovi:** klikněte na tlačítko **MOŽNOSTI** v dolním levém rohu obrazovky. Zde můžete nastavit režim vážení, možnosti třídění, tabulky a jméno souboru vážení. Více informací v *Možnosti souboru vážení* (str. 103).

**Pozn.:** Před vážením by se měla zobrazit **0.0**. Pokud se tak nestane, stiskněte .

3. Nažeňte zvíře na vážící plošinu.
4. Elektronické ID zvířete přečtete použitím interní čtečky nebo ho můžete odečíst pomocí ruční čtečky a zaznamenat vizuální VID číslo známky.  
 Pozn.: Interní čtečka známku odečte pouze tehdy, když jsou připojeny tenzometrické ližiny a na vážící plošině je zaznamenána hmotnost.
5. Jestliže je režim vážení **AUTO – Automatická fixace hmotnosti**, váha ji zaregistruje a zobrazí na obrazovce až do opuštění plošiny zvířetem.  
 Při režimu **MAN – Manuální fixace hmotnosti** musíte nejdříve stisknout **Vážit** .  
 Když se hmotnost stabilizuje, zafixuje se.
6. Vyžeňte zvíře z vážící plošiny.

**Důležité:** Pokud se hmotnost mezi vážením nevrátí vždy na 0.0, zkontrolujte, zda se na plošině nenachází nečistoty nebo výkaly.

Váhu TWR-5 můžete vynulovat stiskem .

**Pozn.:**

- Když je váha zafixována, ozve se bzučák (pokud je zapnutý v Nastavení) a krátce se rozsvítí červená kontrolka nad tlačítkem Vážit.
- Ostatní informace např.: poznámky je možné vložit, jakmile se zafixeje hmotnost nebo zapíše identifikace zvířete.
- V libovolném režimu můžete zvíře znovu zvážit stiskem **Vážit**  po úspěšné fixaci hmotnosti.
- Pokud je zapnuté třídění, v pravém horním rohu obrazovky se zobrazí číslo branky a skupina, která určuje tříděnou kategorii. Klepněte na toto políčko pro změnu rozhodnutí o třídění.
- V základním nastavení váha bude automaticky nulovat jakékoliv zbytky na plošině v rozsahu 2-5kg v závislosti na kapacitě použitých vážících čidel. Toto lze změnit v nastavení připojených čidel.
- Pokud při vážení používáte speciální tabulku, vybrané parametry tabulky se zobrazí vpravo dole na obrazovce. V libovolném souboru vážení lze použít max. 9 parametry. Jakmile je zvíře identifikováno, jednoduše klepněte na políčko s parametrem a přiřadte hodnotu.

**Odečet známek pomocí interní čtečky**

Když je interní čtečka připojena, zobrazí se jako **R** na dolní lince obrazovky.

- Když není zjištěno připojení vážících ližin, interní čtečka bude aktivní, připravena k odečtu známky a zobrazí se jako **R<sup>o</sup>**.
- Když jsou připojeny vážící ližiny, na dolní lince se zobrazí **R** dokud není zjištěna hmotnost na plošině.

Symbol se potom změní na **R<sup>o</sup>**, protože je známka odečtena. Interní čtečka bude střídavě přecházet z a do aktivního režimu podle zjištění hmotnosti na plošině.

## Možnosti souboru vážení

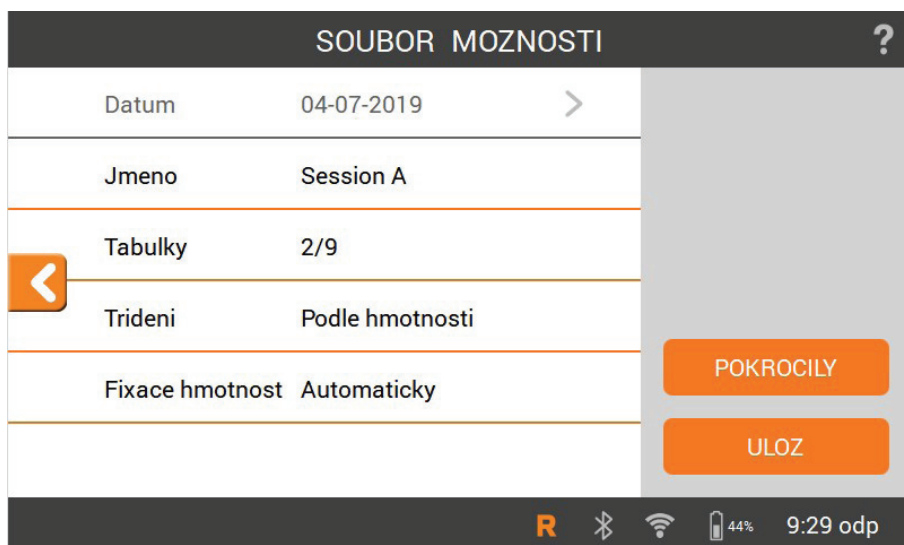

Menu pro Možnosti souboru vážení se používá ke konfiguraci aktuálního souboru.

Na této obrazovce můžete změnit jméno souboru, zapnout nebo vypnout třídění, přidat tabulky k souboru, změnit režim vážení a konfigurovat **Pokročilé** nastavení.

Klepnutím na **Ulož** zachováte všechny změny.

**Pozn.:** Více informací o možnostech třídění a pokročilém nastavení najdete v Pomoci na obrazovce **?**.

Nové parametry tabulky se nastaví v menu **Nastavení** dříve, než jsou přidány k souboru.

# ZOBRAZENÍ INFORMACÍ O ZVÍŘATECH

Informace shromážděné během vážení si lze prohlédnout na obrazovce souboru vážení.

Pro zobrazení informací o **všech zvířatech** v souboru;

Klepněte na **Všechna zvířata**,

Klepněte na **Statistika souboru**.

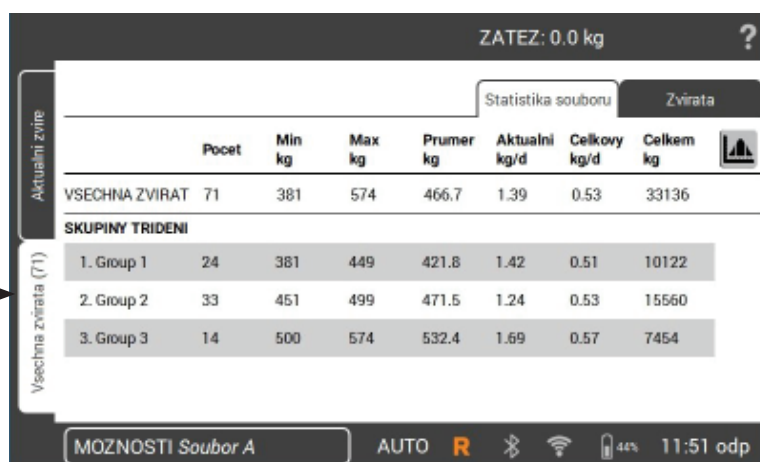

Klepnutím na  se zobrazí váhové rozpětí zvířat.

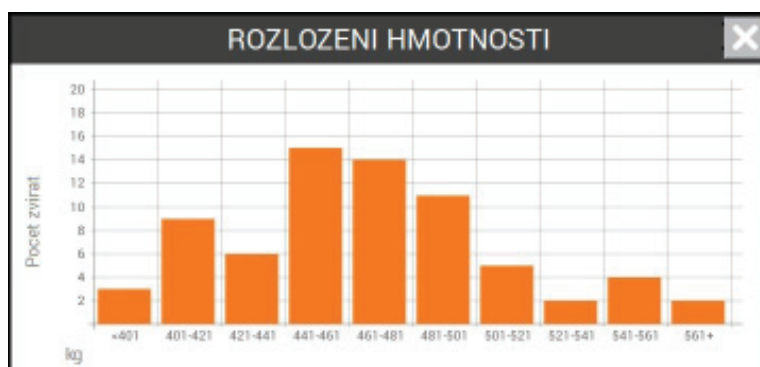

Pro zobrazení informací o **konkrétním zvážěném zvířeti**;

Klepněte na **Zvířata**.

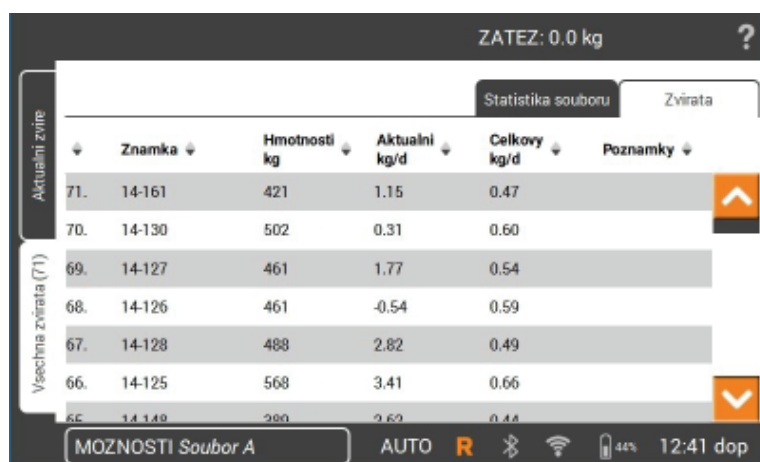

Klepnutím na číslo známky zvířete se toto zvíře zobrazí na obrazovce **vážení**.

Klepnutím na  na obrazovce **vážení** se zobrazí historie hmotností vybraného zvířete.

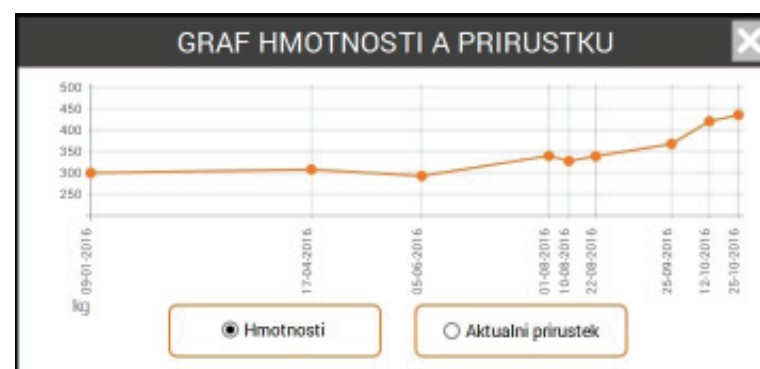

# PÉČE A ÚDRŽBA

---

Váha TWR-5 je odolný a spolehlivý výrobek určený pro práci v typickém prostředí chovu zvířat. Řádná péče a údržba může prodloužit jeho životnost.

V následujícím seznamu jsou základní pravidla pro udržování váhy TWR-5 v dobré kondici.

- Neponořujte váhu TWR-5 do žádných kapalin.
- Skladujte na chladném suchém místě. Zabraňte jejímu skladování na přímém slunečním světle.
- Po použití váhu otřete vlhkým hadříkem. Dávejte pozor, abyste nepoškrábali displej.
- Pokud váhu TWR-5 skladujete delší dobu, ukládejte ji s nabitou baterií.

## Aktualizace Software

Je důležité čas od času aktualizovat software váhy TWR-5, abyste měli k dispozici poslední vylepšení. Aktualizace jsou prováděny pravidelně pro zlepšení funkcí nebo opravu nedostatků.

Tyto aktualizace jsou přístupné na následující webové stránce:

**<https://am.gallagher.com/downloads/>**

Podle následujících kroků můžete aktualizovat software váhy:

1. **Stáhněte** aktualizací soubor z webu a uložte na USB flash disk.
2. Vypněte váhu TWR-5.
3. **Vložte USB** flash disk a zapněte váhu TWR-5.

Váha rozpozná připojený USB disk a zahájí proces aktualizace.

4. Postupujte podle instrukcí na obrazovce pro dokončení aktualizace.

## PŘIPOJENÍ VÁHY TWR-5 K POČÍTAČI

---

Za účelem přenosu z nebo do váhy TWR-5 potřebujete vytvořit spojení mezi váhou TWR-5 a PC/laptopem, který má nainstalovaný program Animal Performance Software (APS).

- Připojte dodaný USB kabel do váhy TWR-5.
- Připojte druhý konec kabelu k USB COM portu vašeho počítače.
- Zapněte váhu TWR-5.
- Využijte APS k dokončení spojení a přenosu informací z a do váhy TWR-5.

Více podrobností v Návodu k použití *APS Standard*.

**Pozn.:** Váhu TWR-5 a PC lze také propojit pomocí WiFi spojení. Možná bude potřeba upravit nastavení Firewall, aby bylo možné povolit toto spojení.

# POVOLENÍ A NORMY



Tento symbol na výrobku nebo jeho obalu upozorňuje na fakt, že tento product nepatří při likvidaci do smíšeného odpadu. Naopak je vaší odpovědností předat likvidovaný výrobek do určeného sběrného místa pro recyklaci odpadního elektrického a elektronického zařízení. Separovaný sběr a recyklace v momentě likvidace pomůže chránit přírodní zdroje a zajistí, že produkty jsou likvidované způsobem, který chrání lidské zdraví a životní prostředí. Více informací o místě pro odložení likvidovaného zařízení získáte u orgánů místní samosprávy zodpovědných za recyklaci nebo u prodejce, kde jste zařízení koupili.

## FCC

Toto zařízení je v souladu s oddílem 15 pravidel FCC. Provoz musí odpovídat těmto dvěma podmínkám: (1) toto zařízení nesmí způsobit škodlivé interference a (2) toto zřízení musí přijmout jakékoliv interference včetně takových, které mohou způsobit nežádoucí provoz. Toto zařízení bylo testováno a bylo zjištěno, že odpovídá parametrům pro Třídou B digitálních zařízení podle oddílu 15 pravidel FCC. Parametry jsou stanoveny tak, aby zajistily rozumnou ochranu proti škodlivé interference při instalaci v rezidenčních oblastech. Toto zařízení vytváří, užívá a může vyzařovat radiofrekvenční energii. Pokud není správně instalováno v souladu s návodem, může způsobit škodlivou interferenci v rádiovém přenosu. Nicméně neexistuje záruka, že se interference neprojeví v konkrétní instalaci.

Pokud zařízení působí nežádoucí intereferenci v rádiovém nebo televizním vysílání, což lze snadno rozpoznat zapnutím a vypnutím zařízení, doporučujeme uživateli zkusit upravit interferenci jedním z následujících způsobů:

- Přesměrujte a přemístěte přijímací anténu.
- Zvětšete rozestup mezi zařízením a přijímačem.
- Připojte zařízení do zásuvky na jiném okruhu, než do kterého je zapojen přijímač.
- Konzultujte řešení s prodejcem nebo zkušeným radio/TV technikem.

**VAROVÁNÍ:** Změny nebo úpravy, které nejsou výslovně schváleny Gallagher Group Limited, mohou vest ke zrušení oprávnění používat toto zařízení.

## Industry Canada

Toto zařízení je v souladu normou Industry Canada licence-exempt RSS. Provoz musí odpovídat těmto dvěma podmínkám:

- (1) toto zařízení nesmí způsobit škodlivé interference a
- (2) toto zřízení musí přijmout jakékoliv interference včetně takových, které mohou způsobit nežádoucí provoz.

Podle pravidel Industry Canada, může tento radiový vysílač fungovat pouze s použitím antény typu a maximálního (nebo nižšího) zisku, odsouhlaseného Industry Canada pro vysílač. Pro snížení potenciální rádiové interference u ostatních uživatelů, typ antény a její zisk by měly být vybrány tak, že Ekvivalent isotropicky vyzařované energie (e.i.r.p.) není vyšší, než je nezbytné pro úspěšnou komunikaci.

Tento radiový vysílač (IC: 7369A-G0260X) byl odsouhlasen Industry Canada k provozu s typy antén, uvedenými na seznamu, s maximálním povoleným ziskem a požadovanou anténní impedancí pro každý uvedený typ antény. Antény typu neuvedeného v tomto seznamu, které mají zisk vyšší než maximální zisk určený pro tento typ, je přísně zakázáno používat s tímto zařízením.

Typy antén:

- BR600 Malý anténní panel (G03121)
- BR1300 Velký anténní panel (G031424)
- Anténní panel Sheep Auto Drafter (G05714)



Označení a logo Bluetooth® jsou registrované obchodní značky ve vlastnictví Bluetooth SIG, Inc. a jakékoli použití značky firmou Gallagher Group je kryto licencí. Ostatní obchodní značky a obchodní názvy patří jejich příslušným vlastníkům.

# DECLARATION OF CONFORMITY

We, Gallagher Group Ltd  
Kahikatea Drive  
Hamilton  
New Zealand  
[www.gallagher.com](http://www.gallagher.com)



Declare that the products:

**G02602 TWR-1 WEIGH SCALE AND READER**  
**G02606 TWR-5 WEIGH SCALE AND READER**

conform to the Radio Equipment Directive: 2014/53/EU  
conform to the EMC Directive: 2014/30/EU  
conform to the RoHS 2 Directive: 2011/65/EU

Compliance has been demonstrated by testing the product to the following standards, which have been published in the Official Journal of the European Communities:

**ETSI EN 300 330 v2.1.1 (2016-11):** Report  
Short Range Devices (SRD); Radio equipment in the frequency range 9 kHz to 25 MHz and inductive loop systems in the frequency range 9 kHz to 30 MHz; Harmonized Standard covering the essential requirements of article 3.2 of Directive 2014/53/EU 1730.0

**ETSI EN 301 489-1 v1.9.2 (2011-09):** 1730.0  
Electromagnetic compatibility and Radio spectrum Matters (ERM); ElectroMagnetic Compatibility (EMC) standard for radio equipment and services; Part 1: Common technical requirements

**ETSI EN 301 489-3 v2.1.1 (2017-03):** 1730.0  
ElectroMagnetic Compatibility (EMC) standard for radio equipment and services; Part 3: Specific conditions for Short-Range Devices (SRD) operating on frequencies between 9 kHz and 246 GHz; Harmonized Standard covering the essential requirements of article 3.1(b) of Directive 2014/53/EU

**EN 55032:2012:** Incorporating corrigenda December 2012 and September 2013  
Electromagnetic compatibility of multimedia equipment – Emissions requirements 1730.0

RFID transmit frequency: 134.2 kHz: transmit power less than 90mW  
Bluetooth transmit frequency: 2.4 GHz: transmit power less than 15mW  
Wifi transmit frequency: 2.4 GHz: transmit power less than 60mW

This declaration is issued under the sole responsibility of the manufacturer, Gallagher Group Ltd.

I hereby declare that the products defined above comply with the above standard and all products supplied under this Declaration will be identical to the sample tested.

Authorized Representative:

Ronald Wassink

Position in Organisation:

Operations Manager  
Gallagher Europe B.V.  
[www.gallagher.eu](http://www.gallagher.eu)

Signature:

Date:

 11<sup>th</sup> September 2018

**[www.gallagher.com](http://www.gallagher.com)**

**Gallagher** Private Bag 3026, Hamilton, New Zealand